

е.Хpert SX 03

Инструкция за експлоатация

електронен касов апарат с фискална памет



Съдържание

СЪДЪРЖАНИЕ НА КОМПЛЕКТА.....	4
ОБЩИ СВЕДЕНИЯ.....	4
ХАРАКТЕРИСТИКИ.....	4
КЛАВИАТУРА.....	4
БУТОНИ.....	5
ДИСПЛЕЙ.....	5
СМЯНА НА ХАРТИЕНА РОЛКА.....	5
ПАРАМЕТРИ.....	5
СЪКРАЩЕНИЯ.....	5
РЕЖИМИ НА РАБОТА.....	6
ИЗТИЧАНЕ НА СЕРВИЗЕН ДОГОВОР.....	7
РЕЖИМ ПРОГРАМИРАНЕ.....	8
Програмиране на системни параметри.....	8
Характеристики на системните параметри.....	9
Промяна на стойностите на параметрите.....	10
Връзка на ФУ с Bluetooth barcode scanner.....	17
ПРОГРАМИРАНЕ НА АРТИКУЛИ.....	18
ПРОГРАМИРАНЕ НА ДЕПАРТАМЕНТИ.....	19
ПРОГРАМИРАНЕ НА ДАНЪЧНИ СТАВКИ.....	20
ПРОГРАМИРАНЕ НА ПАРКИНГ ПРЕСТОЙ И ТАРИФА.....	20
ПРОГРАМИРАНЕ НА ОПЕРАТОРИ.....	20
ПРОГРАМИРАНЕ НА ДАТА И ЧАС.....	21
ПРОГРАМИРАНЕ НА ПЛАЩАНИЯ.....	21
ПРОГРАМИРАНЕ НА КЛИШЕ.....	21
ПРОГРАМИРАНЕ НА КОМЕНТАРНИ РЕДОВЕ.....	22
ФИСКАЛИЗАЦИЯ.....	22
ПРЕВАЛУТИРАНЕ С ВАЛУТЕН ПАРАМЕТЪР СЪГЛАСНО ПРОМЕНИТЕ В Наредба № Н-18.....	22
РЕЖИМ РЕГИСТРАЦИЯ.....	25
ПРОДАЖБА ПО СВОБОДНА ЦЕНА КЪМ ДЕПАРТАМЕНТ.....	25
ПРОДАЖБА ПО АРТИКУЛИ.....	25
ПРОДАЖБА С ПОВТОРЕНИЕ.....	26
ПРОДАЖБА С УМНОЖЕНИЕ /КОЛИЧЕСТВО/.....	27
ПРОДАЖБА С НАТРУПВАНЕ НА СТОЙНОСТНИ ОТСТЪПКИ/НАДБАВКИ.....	27
ПРОДАЖБА С НАТРУПВАНЕ НА СТОЙНОСТНА ОТСТЪПКА НАД МЕЖДИННА СУМА.....	27
ПРОДАЖБА С НАТРУПВАНЕ НА СТОЙНОСТНА ОТСТЪПКА НАД МЕЖДИННА СУМА.....	28
ПОВЕЧЕ ОТ ЕДНА ТРАНЗАКЦИЯ/.....	28
ПРОДАЖБА С НАТРУПВАНЕ НА СТОЙНОСТНА НАДБАВКА НАД МЕЖДИННА СУМА.....	28
ПРОДАЖБА С НАТРУПВАНЕ НА СТОЙНОСТНА НАДБАВКА НАД МЕЖДИННА СУМА.....	29
ПОВЕЧЕ ОТ ЕДНА ТРАНЗАКЦИЯ/.....	29
ПРОДАЖБА С НАТРУПВАНЕ НА ПРОЦЕНТНИ ОТСТЪПКИ/НАДБАВКИ.....	29
НАТРУПВАНЕ НА ПРОЦЕНТНИ ОТСТЪПКИ НАД МЕЖДИННА СУМА.....	30
НАТРУПВАНЕ НА ПРОЦЕНТНИ ОТСТЪПКИ НАД МЕЖДИННА СУМА.....	30
ПОВЕЧЕ ОТ ЕДНА ТРАНЗАКЦИЯ/.....	30
НАТРУПВАНЕ НА ПРОЦЕНТНИ НАДБАВКИ НАД МЕЖДИННА СУМА.....	30
НАТРУПВАНЕ НА ПРОЦЕНТНИ НАДБАВКИ НАД МЕЖДИННА СУМА.....	31
ПОВЕЧЕ ОТ ЕДНА ТРАНЗАКЦИЯ/.....	31
КОРЕКЦИЯ.....	31
АНУЛИРАНЕ НА БОН.....	32
Можете да направите частична корекция само от РС с тестова команда /виж протокол за комуникация/.....	32
ПРИКЛЮЧВАНЕ НА КАСОВАТА БЕЛЕЖКА И ПЛАЩАНЕ.....	32
ПОВТОРЕНИЕ НА КАСОВА БЕЛЕЖКА.....	33

СЛУЖЕБНО ВЪВЕДЕНИ И ИЗВЕДЕНИ СУМИ	34
Служебно въведени суми при преход от валутен параметър "0" към "1"	34
Служебно изведени суми при преход от валутен параметър "0" към "1"	34
Служебно въведени суми при преход от валутен параметър "1" към "2"	34
Служебно изведени суми при преход от валутен параметър "1" към "2"	34
Служебно въведени суми при преход от валутен параметър "2" към "3"	34
Служебно изведени суми при преход от валутен параметър "2" към "3"	34
ПЕЧАТ НА КОМЕНТАРНИ РЕДОВЕ	35
РАЗШИРЕНА КАСОВА БЕЛЕЖКА /ФАКТУРА/	35
РАЗШИРЕН СТОРНО ФИСКАЛЕН БОН /КРЕДИТНО ИЗВЕСТИЕ/	36
РАЗШИРЕН СТОРНО ФИСКАЛЕН БОН /КРЕДИТНО ИЗВЕСТИЕ/ - Намалвяване данъчна основа..	37
СТОРНО ВРЪЩАНЕ И РЕКЛАМАЦИИ	37
СТОРНО ОПЕРАТОРСКА ГРЕШКА	38
СТОРНО НАМАЛЯВАНЕ НА ДАНЪЧНА ОСНОВА	39
СТОРНО НА ФИСКАЛЕН БОН ОТ СЪЩИЯ КЛЕН	39
Сторно по причина връщане/рекламации от същия КЛЕН	39
Сторно по произволно избран фискален документ.	39
Сторно на последен фискален документ /бележка с продажби/	40
Сторно по причина Операторска грешка от същия КЛЕН	40
Сторно по произволно избран фискален документ.	40
Сторно на последен фискален документ /бележка с продажби/	41
Сторно по причина намалвяване на данъчна основа от същия КЛЕН	41
Сторно по произволно избран фискален документ.	41
Сторно на последен фискален документ /бележка с продажби/	42
РАБОТА НА ФУ ЗА ПАРКИНГ	42
РЕЖИМ ОТЧЕТИ	44
Режим Отпечатване на информация от КЛЕН.....	48
Разпечатване на обща информация за КЛЕН	48
Разпечатване на подробна информация за КЛЕН.....	48
Бон диагностична информация.....	50
РЕЖИМ ОТЧЕТИ ОТ ФИСКАЛНАТА ПАМЕТ	51
СЪКРАТЕН ОТЧЕТ ОТ ФП ОТ БЛОК ДО БЛОК	51
СЪКРАТЕН ОТЧЕТ ОТ ФП ОТ ДАТА ДО ДАТА.....	52
ДЕТАЙЛЕН ОТЧЕТ ОТ ФП ОТ ДАТА ДО ДАТА	53
ДЕТАЙЛЕН ОТЧЕТ ОТ ФП ОТ БЛОК ДО БЛОК.....	54
ОТЧЕТИ ПО ПЛАЩАНИЯ ОТ ФИСКАЛНА ПАМЕТ	55
ПЕРИОДИЧЕН ОТЧЕТ ПО ПЛАЩАНИЯ ОТ ФП ОТ ДАТА ДО ДАТА	55
ПЕРИОДИЧЕН ОТЧЕТ ПО ПЛАЩАНИЯ ОТ ФП ОТ БЛОК ДО БЛОК.....	55
РЕЖИМ ФИСКАЛЕН ПРИНТЕР.....	55
ГРЕШКИ НА ЕКАФП.....	57
ВГРАДЕН GPRS ТЕРМИНАЛ (ДАНЪЧЕН ТЕРМИНАЛ)	59
УКАЗАНИЯ ЗА ПРАВИЛНА И БЕЗОПАСНА РАБОТА	59

СЪДЪРЖАНИЕ НА КОМПЛЕКТА

В комплекта на Електронния касов апарат с фискална памет се съдържат следните елементи:



ЕКАФП e.Xpert SX 03



Паспорт



Външен адаптер



Инструкция за експлоатация



Хартиена ролка

K001-B-A-10-
USB B - SB A
ОПЦИЯ

ОБЩИ СВЕДЕНИЯ

e.Xpert SX 03 е електронен касов апарат с фискална памет /ЕКАФП/. Изделието е изработено да се интегрира във всякакъв вид търговски обекти – магазини, сервизи, аптеки, офиси и др. ЕКАФП. e.Xpert SX 03 е с вграден данъчен терминал за връзка с НАП, отговаря изцяло на Наредба Н-18 на Министерството на Финансите.

ХАРАКТЕРИСТИКИ

ЕКАФП e.Xpert SX 03 е предназначен за работа със захранване DC 7,5 V / 3,3A / 50Hz (Външен адаптер).

⚠ ВНИМАНИЕ!

Преди да започнете работа, включете ФУ да се зарежда не по-малко от 24 часа. Включването към ЕКАФП на комуникационните кабели да става само в изключено състояние. Температурен диапазон - от -15°C до +45°C;

КЛАВИАТУРА



A – [01] B – [02] C – [03] D – [04] E – [PAY] F – [PLU]

⚠ ВНИМАНИЕ!

Всички символи и малки букви от кодовата таблица, не се изобразяват на дисплея, но се печатат в бележка.

Таблицата се разпечатва в режим Програмиране с клавиши [8] и [VD].

- 1- Захранващ конектор – За вкл. на ФУ в ел. мрежата
- 2 - RS - служи за връзка с везна, BC
- 3 - USB изход: - служи за връзка на ФУ с PC

```

0123456789ABCDEF
20 !"#$%&'()*+,-./
30 0123456789:;<=>?
40 @ABCDEFGHIJKLMNO
50 PQRSTUVWXYZ[\]^_
60 `abdefghijklmnop
70 pqrstuvwxyz{|}~
80 !"#$%&'()*+,-./:
90 ;<=>?@ABCDEFGHI
A0 _`abcdefghijklmnopqrstuvwxyz
B0 *1234567890:;<=>
C0 ABCDEFGHIJKLMNOP
D0 PQRSTUVWXYZ[\]^_
E0 abcdefghijklmnop
F0 PQRSTUVWXYZ[\]^_
  
```

Фигура 1

БУТОНИ

- Включване /изключване на ФУ
- Придвижване на хартиената ролка
- Въвежда значение ”.”, - Задейства алтернативната функция на натиснатия с него клавиш
- Продажба на стока - Вид Плащане - Плащане в брой, Дневен финансов отчет
- Въвеждане на количество, за смяна на числа - Въвежда процентна отстъпка, изведени суми
- Въвеждане на цифрови данни в ЕКАФП
- Въвежда процентна надбавка/отстъпка/, сл.въведени суми
- Индицира и разпечатва междинна сума, Въвеждане на типа отчет от ФП
- Изтрива индикацията и съобщенията за грешка, изтрива символ назад
- Програмиране на тарифи за паркинг в режим Програмиране. Друг вид плащане в режим Регистрация.

Когато имате пусната бележка от РС/отворен бон/, можете да я приключите от ФУ, като:

- 3 пъти – анулирате бележката
- 3 пъти – приключвате ръчно бележката.

ДИСПЛЕЙ

- ниво на GSM сигнала
- показва заряда на батерията
- при съобщение за грешка
- показва наличие на външно захранване
- показва включен Bluetooth модул, LTE-4G

СМЯНА НА ХАРТИЕНА РОЛКА

При работа с ЕКАФП се използва следната хартиена лента за клиентски касови бележки:

- Тип на хартията - термо хартия
- Дебелина на хартията - 0,05 +0,01 / -0.005 мм
- Ширина на хартията - 57 ±0,5 мм
- Външен диаметър на ролката - 52 мм

ВНИМАНИЕ!

При появата на цветна лента върху хартиената ролка, същата е препоръчително да се подмени. Моля следвайте по – долуписаните стъпки за смяна и поставяне на ролка!

Отворете капака като вдигнете палеца посочен на фиг. 2

Поставете ролката /фиг.4.

Натиснете капака като извадите началото на ролката през отвора до щракване на бутона

ВНИМАНИЕ!

Когато се появи цветна лента върху ролката , задължително я подменете.

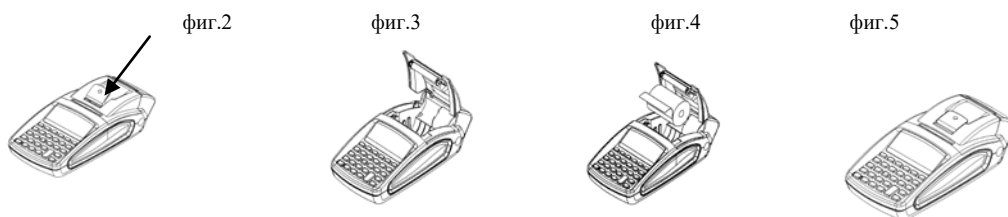

ПАРАМЕТРИ

- Данъчни групи - 8
- Оператори - 20
- Артикули - 30 000
- Департаменти - 50+8

СЪКРАЩЕНИЯ

ЕКАФП – Електронен касов апарат с фискална памет; ФП – Фискална памет;
 ВС – Баркод; ФУ – Фискално устройство; БК – Баркод; Арт – Артукул; ОП – Оперативна памет;
 РС – Персонален компютър; Межд. сума – Междинна сума; Дпт – Департамент;

РЕЖИМИ НА РАБОТА

За да започнете работа с ФУ, натиснете и задръжте **[Ф]**. Има 6 режима на работа.

- Регистрация_____
- Четене_____
- Нулиране_____
- Програмиране_____
- Фискална памет_____
- РС_____

С помощта на клавиш **[MODE]** можете да преминавате от един режим в друг. За да влезете във всеки един режим и да работите с него се използват пароли.

Пароли по подразбиране за режим продажби - “Регистрация_____”

В този режим всеки оператор използва парола, която може да се променя от администратора на касата.

оператор 1- **[1] [CLK]** оператор 2 – **[2] [CLK]** оператор 3 – **[3] [CLK]**

оператор 18- **[1] [8] [CLK]** оператор 19- **[8] [8] [8] [8] [CLK]** оператор 20- **[9] [9] [9] [9] [CLK]**

Пароли по подразбиране за режим четене на отчети - “Четене_____”

[8] [8] [8] [8] [CLK] или **[9] [9] [9] [9] [CLK]**

Пароли по подразбиране за режим четене с нулиране на отчети - “Нулиране_____”

[8] [8] [8] [8] [CLK] или **[9] [9] [9] [9] [CLK]**

Парола по подразбиране за режим програмиране - “Програмиране_____”

[9] [9] [9] [9] [CLK]

Парола по подразбиране за режим фискална памет - “Фискална памет_____”

[9] [9] [9] [9] [CLK]

Парола по подразбиране за режим фискален принтер - “РС_____”

[9] [9] [9] [9] [CLK]

С паролата на оператор 20 / **[9] [9] [9] [9] [CLK]** / могат да бъдат достъпни всички режими на работа.

С паролата на оператор 19 / **[8] [8] [8] [8] [CLK]** / могат да бъдат достъпни режимите за отчети и регистрация

⚠ ВНИМАНИЕ!

За да промените данните на някой от системните параметри е нужно да пуснете отчети в режим Нулиране, както е описано в таблица 1.

Когато програмирате данни за оператор, артикул, департамент, клише или нови стойности на системните параметри, но не сте пуснали необходимия отчет, то на дисплея ще се визуализира надпис със съответна грешка.

Какво трябва да направите:

Натиснете бутон , за да видите номера на грешката;
Проверете в таблицата с грешки - какво означава тя;

Натиснете , за да я изчистите, след което продължете работа.



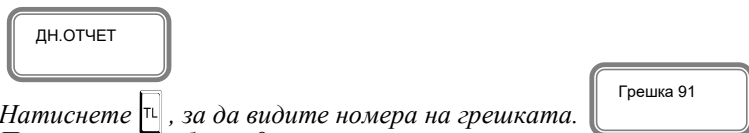

Поява на грешка, преглед, изчистване и продължаване на работа.

Ако искате да промените данни за системен параметър 2 / Редове клише / и не сте пуснали да се разпечата Дневен финансов отчет с нулиране и запис във фискалната памет в режим Нулиране, то на дисплея ще се визуализира следния надпис:



Натиснете , за да видите номера на грешката.
Проверете в таблица 9 какво означава:

91	ДН.ОТЧЕТ	Не е нулиран дневният финансов отчет	Натиснете  пуснете дн.фин.отчет с нулиране
----	----------	--------------------------------------	--

- Натиснете бутон , за да изчистите грешката.
- Излезте от режима с 
- Изберете режим Нулиране с бутон 
- Въведете парола и потвърдете с 
- Натиснете , за да разпечатате дневен отчет с нулиране.

Сега вече можете да програмирате новите данни на системния параметър в режим Програмиране.

По този описан начин, можете да промените данни на:

- останалите системни параметри;
- оператори;
- артикули;
- департаменти;
- клише
- данъчни ставки.

В режим Регистрация също могат да се визуализират грешки на дисплея. Натиснете , за да видите номера на грешката. За целта проверете грешките в таблица 4, нараве това, което е описано за тази грешка и довършете работата.

ИЗТИЧАНЕ НА СЕРВИЗЕН ДОГОВОР

След като се закупи нов касов апарат от дистрибутор или производител на фискални устройства, той би следвало да е със сервизен договор за техническо обслужване. Когато изтече този период, следва договорът за сервиз да бъде подновен с цел безпроблемната работа на фискалното устройство.

Процедурата е следната:

1. Преди настъпване на датата, на която изтича договорът за сервизно обслужване касовия апарат започва да “подсеца” за събитието, като след всеки издаден Z отчет изписва “ВНИМАНИЕ! ИЗТИЧАЩ СЕРВИЗЕН ДОГОВОР”.
2. Ако договорът е изтекъл на всеки дневен отчет отдолу има надпис “ИЗТЕКЪЛ СЕРВИЗЕН ДОГОВОР”, което е предпоставка за при евентуална проверка собственикът да бъде санкциониран за това.
3. Необходимо е собственикът на апарата да се свърже със сервизна фирма, която да издаде нов договор за сервиз.

На дисплея ще излиза надпис: **Сервизен договор. Натиснете .**

РЕЖИМ ПРОГРАМИРАНЕ

С помощта на **MODE**, изберете меню Програмиране. За да влезете в този режим, въведете парола и потвърдете с **CLK**.

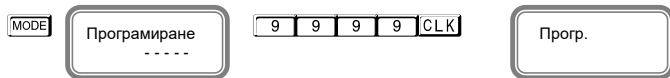

Този режим дава възможност да програмирате, както артикули, департаменти, данъчни ставки, данни за оператори, така и системни параметри, плащания, текстове на бона /клише/.

⚠ ВНИМАНИЕ!

При въвеждане на грешна парола, натиснете **C**, въведете правилната и продължете работа.

Програмиране на системни параметри

С помощта на **MODE**, изберете меню Програмиране. За да влезете в този режим, въведете парола и потвърдете с **CLK**.

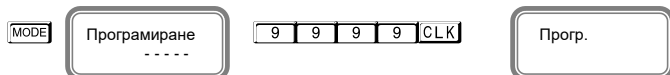

Натиснете **PAY**, за да програмирате Системни параметри.



Системни параметри			
1: Десетична точка	2: РедовеКлише	3: Редове реклама	4: Опции печат
5: Подробен печат	6: Клише вид	7: Реклама вид	8: Разрешаване операции
9: Разрешаване плащания	10: Номер скафп	11: Дневен отчет - вид	12: Печат всичко
13: Дневен отчет - нулиране	14: Шрифт КЛЕН	15: Тип везна	16: Печат лого
17: Тегловен баркод	19: ALT + департамент	20: От № #	21: До № #
22: Празни реда	23: Печат контраст	24: Изключване [мин]	25: Екран контраст
26: Екран изключване [сек]	27: За паркинг	28: Печат на Z отчет	29: Авт.Зотчет тип

Характеристики на системните параметри**⚠ ВНИМАНИЕ!** Възможни стойности: 1 – Разрешава; 0 - Забранява

№	Име	Разряд	Възможни стойности	Необходим отчет
1	Десетична точка	[1]	0, 2	Дневен и пер.отчет, отчет по Оператори, отчет по Артикули
2	Редове клише	[1]	2,3,...6	Дневен отчет
3	Редове реклама	[1]	0, 1, 2	Дневен отчет
4	Опции печат	[1,2,3,4]	[1] Отпечатва се празна линия след HEADER [2] Не се използва [3]Отпечатва се празна линия след FOOTER [4]Отпечатва се разделителна линия преди общата сума	Дневен отчет
5	Подробен печат	[1, 2]	[1]Печат на информация по дан. групи в края на бона [2] Подробен печат на продажбите в бона	Дневен отчет
6	Клише вид	[1,2,3,4,5,6]	Печат на редовете в началото на бона с двойна ширина	Дневен отчет
7	Реклама вид	[1, 2,]	Печат на редовете в края на бона с двойна ширина	Дневен отчет
8	Разрешаване операции	[1,2,3,4,5]	[1] Процентна надбавка [2] Не се използва [3]Процентна отстъпка [4] Не се използва [5] Корекция	Дневен отчет
9	Разрешаване плащания	[1,2,3,4]	Броят се от дясно наляво. Не може да се забрани плащане в брой	Дневен отчет
10	Номер екафп		1-99	Дневен отчет
11	Дневен отчет - вид	[1,2,3]	[1] Отчет по артикули [2] Отчет по оператори [3] Отчет по департаменти	Дневен отчет
12	Печат всичко	[1,2]	[1] Отчет по оператори [2] Отчет по департаменти	Дневен отчет
13	Дневен отчет –нулиране	[1,2,3]	[1] Периодичен отчет [2] Отчет по артикули [3] Отчет по оператори	Дневен отчет
14	Шрифт КЛЕН	[1]	0-стандартен; 1- сбит	Няма
15	Тип везна	[1]	0-RS2 не работи с везна 1-Протокол за “BIMKO” 2-Протокол за “Daisy”	Няма
16	Печат лого	[1]	0 - не се печата, 1 до 144 -брой редове от логото, които се печатат	Няма
17	Тегловен баркод	[1,2,3,4]	[1]Начална позиция на номера на артикула [2] Брой позиции на номера на артикула [3]Начална позиция на количеството [4]Брой позиции на количеството	Няма
19	ALT + департамент	[1]	от 4 до 46	Няма
20	От № #	[1]	Диапазон фактури – начало - от 1 до 9999999999	Няма
21	До № #	[1]	Диапазон фактури – край - от 0 до 9999999999	Няма
22	Празни реда	[1]	1 -50	Няма
23	Печат контраст		0 до 9 - по-големите стойности водят до по-наситен печат, но при работа на батерии водят до по-бързото им изтощаване	Няма
24	Изключване [мин]		0-240	Няма
25	Екран контраст	[1]	0-25	Няма
26	Екран изключване [сек]		0-59	Няма
27	За паркинг	[1]	0-1	Няма
28	Печат на Z отчет	[1,2,3,4]	[1,2]-час, [3,4] - минути	Няма
29	Авт.Z отчет тип	[1, 2]	[1] Задължителен печат на генериран Z отчет [2] Служебен пренос на пари в следваща смяна	Няма

Таблица 1

Промяна на стойностите на параметрите

За промяна стойностите на системните параметри, разгледайте инструкциите.

С помощта на **MODE**, изберете меню Програмиране. За да влезете в този режим, въведете парола и потвърдете с **CLK**.

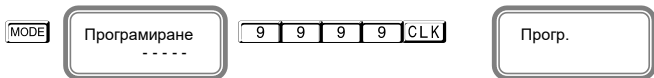

Натиснете **PAY**, за да програмирате Системни параметри.



ВНИМАНИЕ!

За да можете да променяте тази стойност, трябва предварително да сте пуснали Дневен отчет, отчет по Оператори, отчет по Артикули

За да промените данните на някой от системните параметри е нужно да пуснете отчети в режим Нулиране, както е описано в таблица 4.

ВНИМАНИЕ!

Ако желаете да програмирате определен системен параметър, не е нужно да преминавате през всички параметри, за да стигнете до този, който ще променяте. За целта следвайте инструкциите:

Влезте в режим Програмиране, натиснете **PAY** Въведете номер на параметър, който ще променяте. Например **1 6** и потвърдете с **ST**

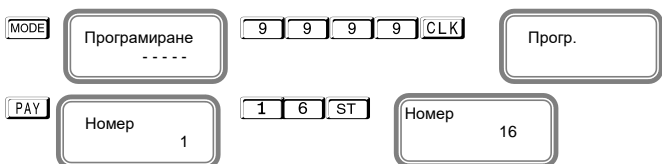

Променете стойността, потвърдете с **ST** и излезте от режима с **MODE**

За промяна на първи системен параметър, следвайте инструкциите:

Влезте в режим Програмиране, натиснете **PAY** потвърдете с **ST**

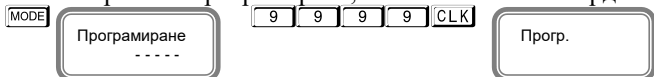

Натиснете **PAY**, за да програмирате Системни параметри.



Този **параметър 1** показва работа на ФУ с цели или дробни числа.

Стойността по подразбиране е 2 – работа на ФУ с десетична точка.

Ако желаете да работите с цели числа, то натиснете **0** от клавиатурата, потвърдете с **ST**

При промяната ще се разпечата бележка, на която ще бъде описана новата стойност на този параметър.

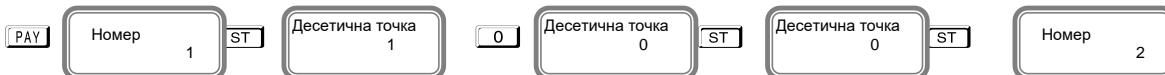

Натиснете **ST** и преминете на следващ параметър.



Параметър 2 показва, колко реда могат да бъдат програмирани като редове на клише в началото на всяка бележка.

Стойностите, които приема са от 2 до 6. По подразбиране стойността е 2, което означава, че ще бъдат програмирани само 2 реда. Ако желаете да бъдат програмирани само 3 реда в началото на бележката, то въвеждате числото **3**, потвърждавате с **ST** и преминавате към следващ параметър

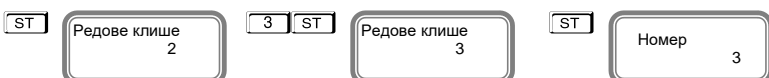

Натиснете **[ST]** и преминете на следващ параметър.

[ST] **[ST]**

С този **параметър 3** се програмират брой редове в края на всяка бележка /реклама/. Възможните стойности, които приема са 0, 1 и 2. Преди да се програмират тези редове е необходимо да бъде пуснат Дневен финансов отчет. Въвеждате число от клавиатурата, например **[2]**. Това означава, че сте избрали два реда за програмиране на реклама.

[ST] **[ST]** **[2]** **[ST]** **[ST]**

Потвърждавате с **[ST]** и преминавате към следващ параметър.

[ST] **[ST]**

Този **параметър 4**, показва опциите за печат. Преди да промените стойностите, пуснете Дневен финансов отчет. Функцията се състои от 4 разряда, като всеки разряд показва какво е възможно да се печата на касовата бележка, както следва:

- [1] Отпечатва се празна линия след HEADER [2] Не се използва
[3] Отпечатва се празна линия след FOOTER [4] Отпечатва се разделителна линия преди общата сума

⚠ ВНИМАНИЕ! Възможни стойности: 1 – Разрешава; 0 - Забранява

*** Забележка:**

Ако избраните от Вас стойности на този параметър са 0000, то това означава, че тези описани опции няма да се отпечатат на бележката. Но ако сте избрали стойности 1010, то това означава следното:

- 1 – Разрешен печат на празна линия след HEADER - **печата се**
0 – Не се използва
1 – Разрешен печат на празна линия след FOOTER - **печата се**
0 – Забранен печат на разделителна линия преди общата сума – **НЕ СЕ ПЕЧАТА**

[ST] **[ST]**

Потвърждавате с **[ST]** и преминавате към следващ параметър.

[ST] **[ST]**

Системен **параметър 5** за Подробен печат, потвърдете с **[ST]** и преминете към следваща стъпка за програмиране на този параметър.

Преди промяна е нужно да бъде пуснат Дневен финансов отчет. Тук разрядите са 2. Имате възможност да печатате информация по данъчни групи в края на бона с 1ви разряд и с 2ри разряд да печатате подробно продажбите в бона.

⚠ ВНИМАНИЕ! Възможни стойности: 1 – Разрешава; 0 - Забранява

*** Забележка:**

При въведени стойности 11 за този параметър, Вие разрешавате печат на описанието на двата разряда. При въведени стойности 10, то имате разрешение за печат на 1ви разряд и забрана за печат на 2ри разряд.

[ST] **[ST]** **[ST]** **[ST]**

Потвърждавате с **[ST]** и преминавате към следващ параметър

[ST] **[ST]**

Параметър 6 за вид на клише. Преди да промените стойностите пуснете Дневен финансов отчет. Потвърдете с **[ST]** и преминете към следваща стъпка за програмиране на този параметър.

Функцията се състои от 6 разряда. Стойността по подразбиране е 111111. Всеки разряд показва номер на ред от клишетто, който ще се печата с двойна ширина в началото на всяка бележка.

⚠ ВНИМАНИЕ! Възможни стойности: 1 – Разрешава; 0 – Забранява
* Забележка:

Ако сте избрали следните стойности 100110, то това означава следното:
1-Първи ред разрешавате да бъде отпечатан с двойна ширина на буквите;
0-Втори ред забранявате да се печата с двойна ширина на буквите;
0-Трети ред забранявате да се печата с двойна ширина на буквите;
1-Четвърти ред разрешавате да бъде отпечатан с двойна ширина на буквите;
1-Пети ред разрешавате да бъде отпечатан с двойна ширина на буквите;
0-Шести ред забранявате да се печата с двойна ширина на буквите.

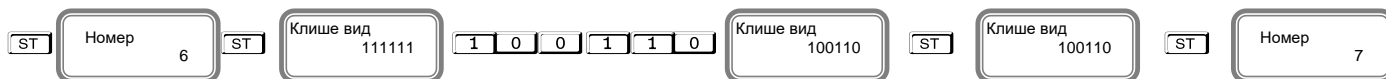

Потвърждавате с [ST] и преминавате към следващ параметър.



Параметър 7 за вид на реклама. Преди да промените стойностите пуснете Дневен финансов отчет.

Потвърдете с [ST] и преминете към следваща стъпка за програмиране на този параметър.

Функцията се състои от 2 разряда. Стойността по подразбиране е 11. Всеки разряд показва номер на ред от рекламата, който ще се печата с двойна ширина в края на всяка бележка.

⚠ ВНИМАНИЕ! Възможни стойности: 1 – Разрешава; 0 – Забранява

* Забележка:

Ако сте избрали следните стойности 10, то това означава следното:

1- Първи ред разрешавате да бъде отпечатан с двойна ширина на буквите;
0- Втори ред забранявате да се печата с двойна ширина на буквите.



Потвърждавате с [ST] и преминавате към следващ параметър.



Параметър 8 за разрешаване на операциите. Преди да промените стойностите пуснете Дневен финансов отчет.

Потвърдете с [ST] и преминете към следваща стъпка за програмиране на този параметър.

Функцията се състои от 5 разряда. Стойността по подразбиране е 11111.

Всеки разряд показва кои от следните операции ще бъдат забранени/разрешени в режим Регистрация:

[1] Процентна надбавка [2] Не се използва
[3] Процентна отстъпка [4] Не се използва [5] Корекция

⚠ ВНИМАНИЕ! Възможни стойности: 1 – Разрешава; 0 – Забранява

* Забележка:

Ако сте избрали следните стойности 11001, то това означава следното:

1- Разрешен печат на процентна надбавка в касовата бележка;

1- Не се използва;

0- Забранен печат на процентна отстъпка в касовата бележка;

0- Не се използва

1- Разрешен печат на корекция в касовата бележка.

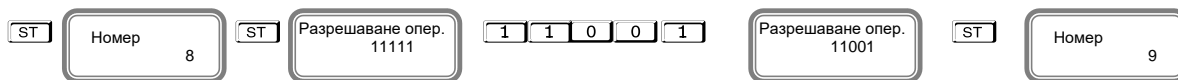

Потвърждавате с [ST] и преминавате към следващ параметър.



Параметър 9 за разрешаване на плащания. Преди да промените стойностите пуснете Дневен финансов отчет.

Потвърдете с [ST] и преминете към следваща стъпка за програмиране на този параметър.

Функцията се състои от 4 разряда. Стойността по подразбиране е 1111. Всеки разряд показва кои от следните операции ще бъдат забранени/разрешени в режим Регистрация:

[1] Плащане с НАЛ.ПЛАТЕЖ [2] Плащане с КРЕДИТ [3] Плащане с НЗОК [4] Плащане

⚠ ВНИМАНИЕ! Възможни стойности: 1 – Разрешава; 0 - Забранява
НЕМОЖЕ ДА СЕ ЗАБРАНИ ПЛАЩАНЕ В БРОЙ!!!

*** Забележка:**

Ако сте избрали следните стойности 1101, то това означава следното:

1-Разрешен печат на плащане; 1- Разрешен печат на плащане с КРЕДИТ;
 0- Забранен печат на плащане с НЗОК ; 1- Разрешен печат на Плащане в брой евро .

Потвърждавате с и преминавате към следващ параметър.

Параметър 10, показва номер на ЕКАФП. Преди да променят стойностите пуснете Дневен финансов отчет.

Потвърдете с и преминете към следваща стъпка за програмиране на този параметър.

Възможните стойности, които приема са от 1 до 99.

Потвърждавате с и преминавате към следващ параметър.

Този **параметър 11** показва какви допълнителни данни можете да печатате в дневния отчет и периодичния отчет. Потвърдете с и преминете към следваща стъпка за програмиране на този параметър. Функцията се състои от 3 разряда. Стойността по подразбиране е 000.

Всеки разряд показва кои от следните операции ще бъдат забранени/разрешени:

[1] Отчет по артикули [2] Отчет по оператори [3] Отчет по департаменти

*** Забележка:**

Системният параметър има значение, когато дневният фин. отчет е пуснат от клавиатурата на касата. Ако този отчет се изпълнява по команда от РС, текущият отчет се разпечатва и нулира според указаното в командата. Ако РС-то не укаже тези променливи, то се ползват данните, записани в системните параметри.

⚠ ВНИМАНИЕ! Възможни стойности: 1 – Разрешава; 0 - Забранява

*** Забележка:**

Ако сте избрали следните стойности 101, то това означава следното:

1- Разрешен печат на отчет по артикули в дневния отчет;
 0- Забранен печат на отчет по оператори в дневния отчет;
 1- Разрешен печат на отчет по департаменти в дневния отчет.

Потвърждавате с и преминавате към следващ параметър.

Параметър 12, който показва разрешени/забранени нулеви данни, по които няма натрупвания в отчет по оператори и по департаменти. Потвърдете с и преминете към следваща стъпка за програмиране на този параметър. Функцията се състои от 2 разряда. Стойността по подразбиране е 00. Всеки разряд **показва** кои от следните операции ще бъдат забранени/разрешени с нулеви данни:

[1] Отчет по оператори; [2] Отчет по департаменти

⚠ ВНИМАНИЕ! Възможни стойности: 1 – Разрешава; 0 - Забранява

*** Забележка:**

Ако сте избрали следните стойности 10, то това означава следното:

1- Разрешен печат на отчет по оператори с нулеви данни;
 0- Забранен печат на отчет по департаменти с нулеви данни.

Потвърждавате с и преминавате към следващ параметър.

ST	Номер 13	ST	Дневен отчет-нулиране 100
----	-------------	----	------------------------------

Параметър 13, показва кои отчети могат да се нулират заедно с дневния финансов отчет. Стойността по подразбиране е 100. Всеки разряд показва кои от следните операции ще бъдат забранени/разрешени:

[1] Периодичен отчет [2] Отчет по артикули [3] Отчет по оператори

*** Забележка:**

Системният параметър има значение, когато дневният фин. отчет е пуснат от клавиатурата на касата. Ако този отчет се изпълнява по команда от РС, текущият отчет се разпечатва и нулира според указаното в командата. Ако РС-то не укаже тези променливи, то се ползват данните, записани в системните параметри.

⚠ ВНИМАНИЕ! Възможни стойности: 1 – Разрешава; 0 – Забранява

Номер 13	ST	Дневен отчет-нулиране 100	1	0	1	Дневен отчет-нулиране 101	ST	Номер 14
-------------	----	------------------------------	---	---	---	------------------------------	----	-------------

Потвърждавате с и преминавате към следващ параметър.

ST	Номер 14	ST	Шрифт клен 01
----	-------------	----	------------------

Параметър 14, с какъв шрифт можете да печатате КЛЕН. Потвърдете с и преминете към следваща стъпка за програмиране на този параметър. Функцията се състои от 1 разряд. Стойността по подразбиране е 1. Приема стойности 0 или 1. Тя показва с какъв шрифт ще се печата КЛЕН.

[0] Стандартен шрифт [1] Сбит шрифт

*** Забележка:**

Ако сте избрали стойност 1, то това означава, че КЛЕН ще се печата с двойно по-нисък шрифт. Ако сте избрали стойност 0, то това означава, че КЛЕН ще се печата със стандартен шрифт.

ST	Номер 14	ST	Шрифт клен 1	0	Шрифт клен 0	ST	Шрифт клен 0	ST	Номер 15
----	-------------	----	-----------------	---	-----------------	----	-----------------	----	-------------

Потвърждавате с и преминавате към следващ параметър.

ST	Номер 15	ST	Тип везна 2
----	-------------	----	----------------

Параметър 15, показва с каква везна може да работи ЕКАФП. Потвърдете с и преминете към следваща стъпка за програмиране на този параметър. Стойността по подразбиране е 2.

Приема стойности 0,1,2. Всяка стойност е работа с различен вид везна.

[0] RS2 не работи с везна [1] Протокол за "BIMKO" [2] Протокол за "Daisy"

*** Забележка:**

Ако сте избрали стойност 0, то това означава, че RS2 не работи с везна, а с РС;
Ако сте избрали стойност 1, то това означава, че работите с протокол за "BIMKO";
Ако сте избрали стойност 2, то това означава, че работите с протокол за "Daisy".

ST	Номер 15	ST	Тип везна 2	ST	Номер 16
----	-------------	----	----------------	----	-------------

Потвърждавате с и преминавате към следващ параметър.

ST	Номер 16	ST	Печат лого 000
----	-------------	----	-------------------

Параметър 16, показва с какъв размер/брой редове на лого/ може да се печата логото на касовата бележка. Потвърдете с и преминете към следваща стъпка за програмиране на този параметър.

Стойността по подразбиране е 144. Приема стойности 0 ,1-144.

⚠ ВНИМАНИЕ! Възможни стойности: 0 – Забранява печат на лого

От 1 до 144 – брой редове на графично лого, които се печатат.

ST	Номер 16	ST	Печат лого 000	1	4	4	Печат лого 144	ST	Печат лого 144	ST	Номер 16
----	-------------	----	-------------------	---	---	---	-------------------	----	-------------------	----	-------------

Потвърждавате с и преминавате към следващ параметър.



Параметър 17 прави интерпретация на тегловен баркод. Това е баркод от типа EAN-13 с начална цифра 2. Параметърът указва кои позиции да се интерпретират като количество и кои - като номер на артикул. Съдържа 4 разряда, както следва:
 [1] Начална позиция на номера на артикула [2] Брой позиции на номера на артикула
 [3] Начална позиция на количеството [4] Брой позиции на количеството

⚠ ВНИМАНИЕ! Позициите се броят отляво надясно, като се започва от 1.

Стандартът на баркода, който можете да програмирате е EAN - 13.

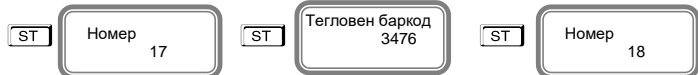

Потвърждавате с **ST** и преминавате към следващ параметър.

Този **параметър 19** показва регистриране на департаменти от 4 до 46 с число, което се добавя към **ALT** + департамент. Потвърдете с **ST** и преминете към следваща стъпка за програмиране на този параметър.

Потвърждавате с **ST** и преминавате към следващ параметър.



Системен **параметър 20** показва диапазон на фактури - начало

Потвърдете с **ST** и преминете към следваща стъпка за програмиране на този параметър.

Стойността по подразбиране е 1 или първи номер на фактура. Всяка следваща фактура автоматично ще и бъде генериран номер 0000000002, 0000000003, 0000000004 и т.н.

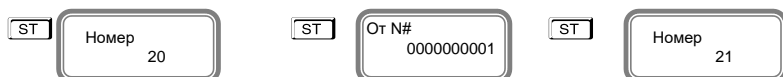

Потвърждавате с **ST** и преминавате към следващ параметър.



Параметърът 21 показва диапазон на фактури – край. Потвърдете с **ST** и преминете към следваща стъпка за програмиране на този параметър.

Можете да въведете число, за да укажете край на номерацията на фактурите.

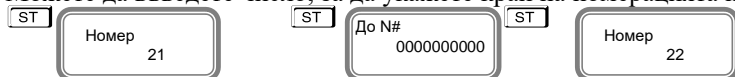

Потвърждавате с **ST** и преминавате към следващ параметър.

⚠ ВНИМАНИЕ!

Не можете да промените номера на **КРАЙ НА НОМЕРАЦИЯТА**, докато не използвате всички номера и после, задължително пуснете дневен отчет с нулиране.



С този **параметър 22** можете да програмирате брой празни редове между всяка бележка.

Потвърдете с **ST** и преминете към следваща стъпка за програмиране на този параметър.

Стойността по подразбиране е 4. Ако изберете по-малка стойност, то след печат на бележка,

разстоянието до следващата е малко и при откъсване на бон част от информацията ще бъде отрязана. Възможни стойности са от 0 до 50 включително.

Потвърждавате с **ST** и преминавате към следващ параметър.



С този **параметър 23** можете да регулирате контраст на печат на всеки бон. Стойност по подразбиране 5.

Потвърдете с **ST** и преминете към следваща стъпка за програмиране на този параметър.

Можете да въведете от 0 до 9 контраст, но по-високите стойности водят бързо изтощаване на батериите, когато ФУ работи без външно захранване.

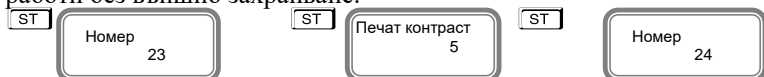

Потвърждавате с **ST** и преминавате към следващ параметър.

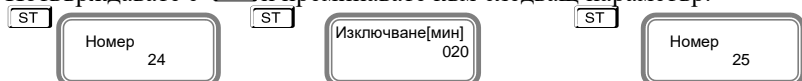

Този **параметър 24** показва времето за автоматично изключване.

Потвърдете и преминете към следваща стъпка за програмиране на този параметър.

Време (в минути), след изтичането на което ЕКАФП ще се самоизключи, ако не е работила (не е имало натиснат клавиш, не е обновяван дисплея, не е имало печат, не е имало комуникация).

Възможните стойности са от 0 до 240. Ако сте избрали стойност 0, то ЕКАФП няма да се изключи.

*** Забележка :**

Системният параметър има значение, само когато ФУ работи на батерия (без захранване от мрежата).

Потвърждавате с и преминавате към следващ параметър.

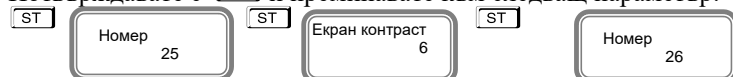

С този **параметър 25** се регулира контраст на екрана. Потвърдете с и преминете към следваща стъпка за програмиране на този параметър. Възможните стойности са: от 0 до 25

Потвърждавате с и преминавате към следващ параметър.



С този **параметър 26** можете да зададете след колко секунди да се изключи подсветката на дисплея, за пестене на енергия.

Потвърдете с и преминете към следваща стъпка за програмиране на този параметър.

Стойност по подразбиране е 30. Възможните стойности са : от 0 до 59

Потвърждавате с и преминавате към следващ параметър.

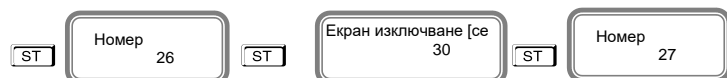

Този **параметър 27** показва, че можете да издавате фискален бон за паркинг място. Стойност по подразбиране е 0. Възможните стойности са : от 0 и 1. Ако стойността е 0, то не можете да издавате фискална бележка от ЕКАФП за паркинг. Ако параметърът е със стойност 1, то вие можете да издавате фискална бележка за паркинг място от това ФУ.

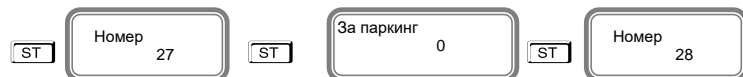

Потвърждавате с и преминавате към следващ параметър.



Този **параметър 28** показва, че можете да въведете час и минути за автоматичен дневен финансов отчет. Стойност по подразбиране е 0000.

- при стойност 0000 и има отпечатани бележки ФУ 24 часа след първата бележка ще запише пълен дневен финансов отчет в КЛЕН и ФП и ще отпечата служебен документ за това.

- при стойност 1705 и има отпечатани бележки точно в 17:05ч ФУ ще запише пълен дневен финансов отчет в КЛЕН и ФП и ще отпечата служебен документ за това.

Параметър 29 - показва, дали след автоматичен з-отчет парите се прехвърлят в новата смяна или не и задължителен печат на генериран Z-отчет

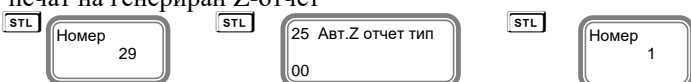

Стойност по подразбиране е 00.

При стойност 00.

0 - показва, че няма да се печата пълен генериран Z отчет.

0 - показва, че няма да се прехвърлят пари в следващата смяна.

При стойност 10.

1 - показва, че ще се печата пълен генериран Z отчет.

0 - показва, че няма да се прехвърлят пари в следващата смяна.

При стойност 01.

0 - показва, че няма да се печата пълен генериран Z отчет.

1 - показва, че ще се прехвърлят пари в следващата смяна.

Потвърждавате с и преминавате към следващ параметър.

Потвърждавате с **[ST]** и с това сте приключили програмирането на всички системни параметри. Можете да разпечатате за коректност на данните с **[-%]**

За излизане от програмиране на системни параметри натиснете **[MODE]**

Потвърждавате с **[ST]** и с това сте приключили програмирането на всички системни параметри.

Връзка на ФУ с Bluetooth barcode scanner

За да започнете работа, натиснете и задръжте клавиш **[Φ]**

Трябва да влезете в режим Програмиране. За да се визуализира на дисплея, трябва да натискате клавиш **[MODE]**, докато на дисплея се изпише Програмиране.

[MODE] **[MODE]**

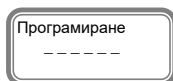

Въведете парола 9999 и потвърдете с клавиш **[CLK]**

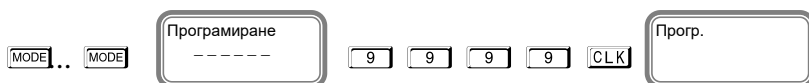

За да активирате Bluetooth за работа с ФУ натиснете последователно клавишите **[2]** **[0]** **[VD]**

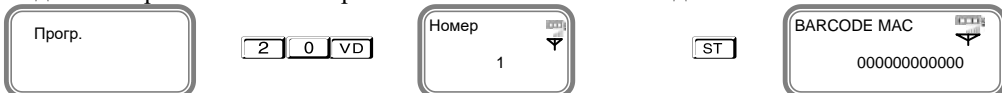

Въведете с главни латински букви MAC адреса от PC

Unique identifier: AAA8AC01B83B

Потвърдете с клавиш **[ST]**

Можете да въвеждате букви на кирилица и латиница/малки и големи / от таблицата с ASCII кодовете. При задръжане на клавиш **[QTY]** можете да въвеждате числа. **[C]** – използвайте за изтриване един символ назад, а **[VD]** – за изтриване на целия ред.

Пример за въвеждане на MAC адрес от ФУ.

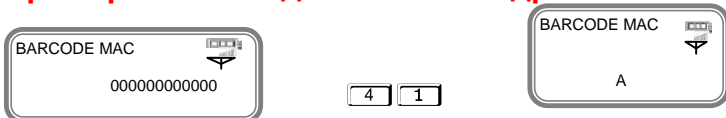

Символ	1	A	J	K	L	M	N	O
ASCII Hex	31	C0	4A	4B	4C	4D	4E	4F
Клавиатура	[3][1]	[03][0]	[4][01]	[4][02]	[4][03]	[4][04]	[4][PAY]	[4][PLU]

За програмиране на думата „AAA8AC01B83B ”.

Въведете ASCII кодовете: 41, 41, 41, 38, 41, 43, 30, 31, 42, 38, 33, 42.

Символ	A	A	A	8	A	C	0	1	B	8	3	B
ASCII Hex	41	41	41	38	41	43	30	31	42	38	33	42
Клавиатура	[4][1]	[4][1]	[4][1]	[3][8]	[4][1]	[4][3]	[3][0]	[3][1]	[4][2]	[3][8]	[3][3]	[4][2]

[4] **[1]**

41 – Комбинация за въвеждане на „A”

[3] **[8]**

38 – Комбинация за въвеждане на „8”

4 3

43 – Комбинация за въвеждане на „С”

3 0

30 – Комбинация за въвеждане на „0”

3 1

31 – Комбинация за въвеждане на „1”

4 2

42 – Комбинация за въвеждане на „В”

3 3

33 – Комбинация за въвеждане на „3”

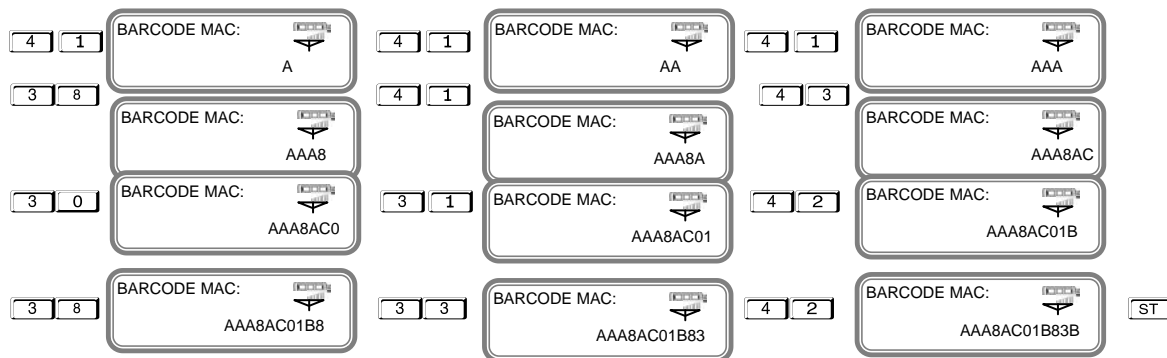

За да излезете от режима натиснете клавиш **MODE**

Вече сте активирали Bluetooth.

Ако желаете да няма въведен MAC адрес, то въведете 0 с ASCII код /30/ и потвърдете с **ST**

На дисплея ще се покажат само 000000000000.

⚠ ВНИМАНИЕ!

Клиентски QR баркод

Команда за печат на QR код може да се види в Протокол за комуникация. Тя се изпълнява само от РС. Печат на клиентски QR код от РС може да се осъществи при отворен фискален или нефискален бон, неограничен брой пъти, като отговорност за данните носи приложната програма

Клиентският QR код е информативен, той не се записва в КЛЕН-а, респективно, не се печата в копие на документ или четене на КЛЕН.

Мащабирането на клиентския QR код е автоматично според данните, и той обикновено е по-голям от данъчния QR код.

ПРОГРАМИРАНЕ НА АРТИКУЛИ

Артикулите имат различни параметри.

За да програмирате първи артикул следвайте инструкциите:

Влезте в режим Програмиране. Въведете парола и потвърдете с **ST**. Натиснете **PLU**

Вече можете да въведете параметрите на 1ви артикул.

⚠ ВНИМАНИЕ!

Ако желаете да програмирате артикул с друг номер, моля въведете номера на желания от Вас артикул и потвърдете

с **ST**

PLU **ST**

От клавиатурата въведете желаната от Вас единична цена, например: 10.00лв. и потвърдете с **ST**

ST

За да преминете към следващия параметър на артикула натиснете **ST**.

ST Става основна при валутен параметър = 2

ST

Изберете номер на департамент, към който ще бъде включен този артикул, напр. **1**

1 Потвърдете с **ST** и преминете към следващ параметър.

Въведете име на артикула. Потвърдете с и преминете към следващ параметър.

Пример за име на артикул

Символ	1	A	K	Л	M	H	O
ASCII Hex	31	C0	CA	CB	CC	CD	CE
Клавиатура	<input type="button" value="3"/> <input type="button" value="1"/>	<input type="button" value="03"/> <input type="button" value="0"/>	<input type="button" value="03"/> <input type="button" value="01"/>	<input type="button" value="03"/> <input type="button" value="02"/>	<input type="button" value="03"/> <input type="button" value="03"/>	<input type="button" value="03"/> <input type="button" value="04"/>	<input type="button" value="03"/> <input type="button" value="PAY"/>

Таблица 2

За програмиране на думата „ХЛЯБ”. Въведете ASCII кодовете: D5, CB, DF, C1.

Символ	X	Л	Я	Б
ASCII Hex	D5	CB	DF	C1
Клавиатура	<input type="button" value="04"/> <input type="button" value="5"/>	<input type="button" value="03"/> <input type="button" value="02"/>	<input type="button" value="04"/> <input type="button" value="PLU"/>	<input type="button" value="03"/> <input type="button" value="1"/>

Таблица 3

D5 – Комбинация за въвеждане на „X”

CB – Комбинация за въвеждане на „Л”

DF – Комбинация за въвеждане на „Я”

C1 – Комбинация за въвеждане на „Б”

Ако въведете грешен символ, можете да го изтриете, като натиснете клавиша изтрива цялата информация за този PLU



ВНИМАНИЕ!

Можете да въвеждате букви на кирилица и латиница/малки и големи / от таблицата с ASCII кодовете. При задържане на клавиш можете да въвеждате числа. – използвайте за изтриване един символ назад, а – за изтриване на целия ред. За да си разпечатате мястото на букви/символи в режим ПРОГРАМИРАНЕ, натиснете .

Ако желаете да маркирате баркод на този артикул, можете да го въведете ръчно или с баркод скенер. Потвърдете с .

Запас на този артикул, означава стокова наличност. Въведете число от клавиатурата.

Стойността подразбиране е 999999.999, което означава, че не се следи стокова наличност.

Увеличава се, чрез въвеждане на количеството и натискане на и се намалява с въвеждане на количеството и клавиш Потвърдете с и с това сте приключили с програмирането на всички данни за първи артикул. За програмиране данни на всеки следващ артикул, следвайте инструкциите по-горе.

ПРОГРАМИРАНЕ НА ДЕПАРТАМЕНТИ

Департаментите могат да се разглеждат като отделни сектори в търговските обекти или като стокови групи, в които продаваемата стока се класифицира по различни признаци. Програмирането на департаментите означава да им се присвоят определени параметри, които ще се използват в процеса на търговската дейност. За програмиране на департамент 1-ви съответства клавиши За останалите съответства клавиш от цифровата клавиатура и клавиш . Например - за програмиране на 4-ти департамент. За да програмирате първи департамент, следвайте инструкциите:

Влезте в режим Програмиране. Въведете парола и потвърдете. Натиснете за програмиране на департамент 1.

Номер	Име	Дан. група	Макс. цифр
-------	-----	------------	------------

Въведете име с помощта на ASCII кодовете и потвърдете с .

Введете данъчната група, към която ще бъде включен този департамент./Данъчна група на департамента, приема стойности от 1 до 8/. Потвърдете с **[ST]** и преминете към следващ параметър.

[ST] MAX цифри 9

Максимален брой цифри при работа със свободна цена, въвеждана при продажба по този департамент. Можете да промените това число от клавиатурата. Потвърдете с **[ST]** и с това сте приключили с програмирането на всички данни за първи департамент. Можете да разпечатате за коректност на данните с **[-%]**. За програмиране данни на всеки следващ департамент, следвайте инструкциите по-горе.

ПРОГРАМИРАНЕ НА ДАНЪЧНИ СТАВКИ

За да програмирате данъчни ставки, следвайте инструкциите: Влезте в режим Програмиране. Введете парола и потвърдете. Натиснете **[QTY]** **[ST]**

Номер 1 A ДДС[%] 0.00 A ДДС [%]: 0.00 B ДДС [%]: 0.00 B ДДС [%]: 0.00

Новата стойност се въвежда от цифровата клавиатура, потвърждава се с клавиш **[ST]** и се преминава към следващата данъчна ставка. За забрана на извършване на продажби по данъчна група се използва клавиш **[VD]**

A ДДС[%] **..

Потвърдете с **[ST]** и с това сте приключили с програмирането на всички данни за данъчни ставки. При всяка промяна на стойностите на данъчните ставки, ще се разпечатва бележка с промяната.

За програмиране данни на всяка следваща данъчна ставка, следвайте инструкциите по-горе.

ПРОГРАМИРАНЕ НА ПАРКИНГ ПРЕСТОЙ И ТАРИФА

Влезте в режим Програмиране. Введете парола и потвърдете **[CLK]**. За да програмирате данни за паркинг задръжте клавиш **[ALT]** и натиснете **[ST]**. На дисплея ще се появи номер на първи параметър за първи престой на паркинг, а след това и всички останали параметри, които са нужни за програмиране на тарифа за престой.

MODE Программиране 9 9 9 9 CLK Прогр. ALT ST Номер 1 ST Единична цена 10.00
ST ПРЕСТОЙ 30 ST Департамент 1 ST Име: Престой 30 мин. ST Номер 2

Введете ед. цена и потвърдете с **[ST]**, престой се въвежда в минути. Изберете департамент, към който желаете да бъде начислен този престой, името или това, което ще се печата като текст въведете от кодовата таблица.

ВНИМАНИЕ!
⚠ Можете да въведете до 8 престоя и техните тарифи.
Можете да въведете до 8 престоя и техните тарифи.

ВНИМАНИЕ!
⚠ Тарифи за паркинг - допълнение

Ако:
Определен престой е „закачен” към някой от последните 2 департамента /49, 50/, то той е програмиран за плащане на изхода.

Тогава:

- При избирането му се изисква въвеждане на количество (цяло число)
- Бележката се отпечатва с въведеното количество, като не се печата „ВАЖИ ДО”

ПРОГРАМИРАНЕ НА ОПЕРАТОРИ

Влезте в режим Програмиране. Введете парола и потвърдете. Натиснете **[CLK]**

Номер 1 ST Парола 000001 Номер Парола Име Сторно операции

За по-бърз достъп до съответния оператор се въвежда номера на оператора и клавиша **[ST]**

За програмиране данни на първи оператор, следвайте инструкциите:

Програмиране номер на първи оператор. Потвърдете с **[ST]** и преминете към следващия параметър.

Введете парола на оператора. Потвърдете с **[ST]** и преминете към следващ параметър. Введете име на оператор.

CLK Номер 1 ST Парола 000001 ST Име Оператор 01

Можете да въвеждате букви на кирилица и латиница/малки и големи / от таблицата с ASCII кодовете. При задържане на клавиш **[QTY]** можете да въвеждате числа.
[C] – използвайте за изтриване един символ назад, а **[VD]** – за изтриване на целия ред. За да си разпечатате мястото на букви/символи в режим ПРОГРАМИРАНЕ, натиснете **[B]** **[VD]**

На всеки оператор може да зададете права за сторно операции. По подразбиране на всички оператори правата са разрешени за всички видове сторна. Това са така наречените причини за сторно операции, както следват:

- Връщане и рекламации;
- Операторска грешка;
- Намаляване на данъчна основа.

ST	Рекламация 1	ST	Оп. грешка 1	ST	СТОРНО други 1	ST	Номер 2
----	-----------------	----	-----------------	----	-------------------	----	------------

Функциите се състоят от 1 разряд. Стойността по подразбиране е 1. Приемат стойности 0 или 1. Всеки разряд показва кои от следните операции ще бъдат забранени/разрешени:
 [0] Забранен [1] Разрешен

ПРОГРАМИРАНЕ НА ДАТА И ЧАС

Влезте в режим Програмиране. Въведете парола и потвърдете. Натиснете **[ALT]** **[QTY]**

09-03-2025 23:39:51

Въведете актуална дата и час и потвърдете с **[ST]**

Курсорът може да се мести с бутон **[PAY]**

След като сте въвели дата и час с това сте приключили програмиране на дата/час. Когато сте в режим Регистрация/извън бон/, можете да видите дата/час със задържане на **[ALT]** и натискане на **[CLK]**

ПРОГРАМИРАНЕ НА ПЛАЩАНИЯ

Влезте в режим Програмиране. Въведете парола и потвърдете.

Натиснете **[+%**

Номер Име НАП ПЛ

Номер 1	Име: В БРОЙ
------------	----------------

Стойността по подразбиране на вида плащания са - "В БРОЙ", " ПЛАЩАНЕ ", "КРЕДИТ", " НЗОК " и "препрограмируемо име."

Номер 1	Име: В БРОЙ	НАП ПЛ 0
------------	----------------	-------------

За програмиране 1-ви номер на плащане, потвърдете с **[ST]** и преминете към следващия параметър. Въведете име на плащане

Можете да въвеждате букви на кирилица и латиница/малки и големи / от таблицата с ASCII кодовете. При задържане на клавиш **[QTY]** можете да въвеждате числа.
[C] – използвайте за изтриване един символ назад, а **[VD]** – за изтриване на целия ред. За да си разпечатате мястото на букви/символи в режим ПРОГРАМИРАНЕ, натиснете **[B]** **[VD]**

Въведете таг номер към НАП

С това сте приключили с програмирането на всички данни за второ плащане.

За програмиране данни на всяко следващо плащане, следвайте инструкциите по-горе.

ПРОГРАМИРАНЕ НА КЛИШЕ

Веднъж програмирано, заглавието /КЛИШЕ/ ще се разпечатва в началото на всяка бележка.

Влезте в режим Програмиране. Въведете парола и потвърдете. Натиснете **[-%]**

Потвърдете с **[ST]** и преминете към следващ параметър.

Програмиране на първи ред в заглавието на касовата бележка.

Въведете името на първи ред на касовата бележка Потвърдете с **[ST]** и преминете към следващ параметър.

Номер 1	Текст: ФИРМА
------------	-----------------

Можете да въвеждате букви на кирилица и латиница/малки и големи / от таблицата с ASCII кодовете. При задържане на клавиш **[QTY]** можете да въвеждате числа.
[C] – използвайте за изтриване един символ назад, а **[VD]** – за изтриване на целия ред. За да си разпечатате мястото на букви/символи в режим ПРОГРАМИРАНЕ, натиснете **[B]** **[VD]**

Номер 1	Текст: ФИРМА	Номер 2	Текст: АДРЕС
------------	-----------------	------------	-----------------

Потвърдете с **[ST]** и въведете трети ред от клишето, потвърдете с **[ST]**.

За програмиране данни на всяки следващ ред от клишето, следвайте инструкциите по-горе. След като стигнете до ред 6 на клишето, следва въвеждане на рекламни редове в края на бона.

Веднъж програмирани, рекламните редове ще се разпечатват в края на всяка бележка /2 реда/.

и - са рекламните редове в края на бележката.

Потвърдете с **[ST]** и преминете към следващ параметър.

Номер 7	Номер 8
------------	------------

ПРОГРАМИРАНЕ НА КОМЕНТАРНИ РЕДОВЕ

Могат да се програмират 10 коментарни реда. Натиснете **[ALT] +%**

[ALT] +% **[ST]** Номер 1 **[ST]** Текст: ЕИК **[ST]** Номер 2 **[ST]** Текст:

Коментарните редове можете да въвеждате с помощта на кодовата таблица. За програмиране данни на всеки следващ ред от коментарните редове, следвайте инструкциите по-горе.

ФИСКАЛИЗАЦИЯ

Фискализацията се извършва при продажбата на устройството от оторизирано лице. При успешна фискализация ЕКАФП разпечатва следния документ:

След като е фискализирано Вашето устройство, то е готово за работа. Можете да програмирате желаните от Вас данни за арткили, департаменти, плащания и оператори по горе описания начин. След като всичко сте програмирали, тогава може да използвате режим Регистрация, в който ще извършвате Вашите продажби.

```

ФИРМА :
Адрес :
ЕИК:
#0001 Оператор 20 0020
RType 1
FDType 11
EIK 112030422
EIKType 0
FDIN 09940230
PMIN 36940230
FDCert 9999
IMSI 204050073256290
MSISDN 359892303444
CPID 1
OrsName ХЕРМЕС ОИЛ ООД
PSNum 7
PSType 14
SEKATTE 68134
Settl гр. София, общ. Столична
SEKatte 68134-00
Area Марево
StreetCode 17381
Street ЧП. ТИИ198А
StrNo 15
Block 1
En 1
Fl 1
Fr 1
PSName Обект 777
SOD 2025-03-12T15:01:00
ServiceEIK 121081166
ServiceEIKType 0
ServDate 2026-03-12T23:59:59
Status 0
FDRIID 159839
ВЪВЕДЕНА В ЕКСПЛУАТАЦИЯ
2025-03-12T15:01:53
Смяна АДС: остават 99
Свободна ФП 1200
ЧЛЕН В РЕГИСТРАЦИЯ В ИАП
*** АКТИВНА НОВ ЧЛЕН ***
ЧЛЕН N: 1
000001 12.03.2025 15:01:23
Фискален бон
09940230 36940230
20250-00000-00000-00000
E34F8-C0236-F100F-00000

```

ПРЕВАЛУТИРАНЕ С ВАЛУТЕН ПАРАМЕТЪР СЪГЛАСНО ПРОМЕНИТЕ В Наредба № Н-18

Фискалните устройства имат възможност за посочване на общата сума за плащане в издаваните/генерираните документи и в друга валута. В тези случаи сумата, показана в друга валута и обменният курс, по който е превалутирана, се изобразяват като реквизити във фискалния бон.

Функционалната възможност се осигурява чрез производствен параметър, който има следните стойности:

- „0“ - неактивен;
- „1“ - активен, основната валута е лев, допълнителната е евро;
- „2“ - активен, основната валута е евро, допълнителната е лев;
- „3“ - активен, основната валута е евро

Към параметъра да се зададе и дата за автоматична промяна.

Параметърът може да приема стойност последователно във възходящ ред и еднократно.

Промяната на стойностите на параметъра се предхожда от автоматично генериране и/или отпечатване на дневен финансов отчет с нулиране и запис във фискалната памет.

Тук можете да превалутирате автоматично ед. цена на артикулите ако се съгласите със съобщението на дисплея. Ако посочите НЕ, то няма да ви се превалутират цените на артикулите.

При програмиран параметър със стойност „2“ и изведане на отчети на фискалната памет, обхващащи периоди преди и след промяна на параметъра, фискалното устройство отпечатва два отделни отчета.

След промяна от стойност "2" към стойност "3" ще се разпечата автоматично генериран дневен отчет със запис във фискалната памет и автоматично генериран бон за тест на мобилен оператор, както и автоматичен служебен бон, съдържащ информация за извършеното действие и стойностите на параметъра.

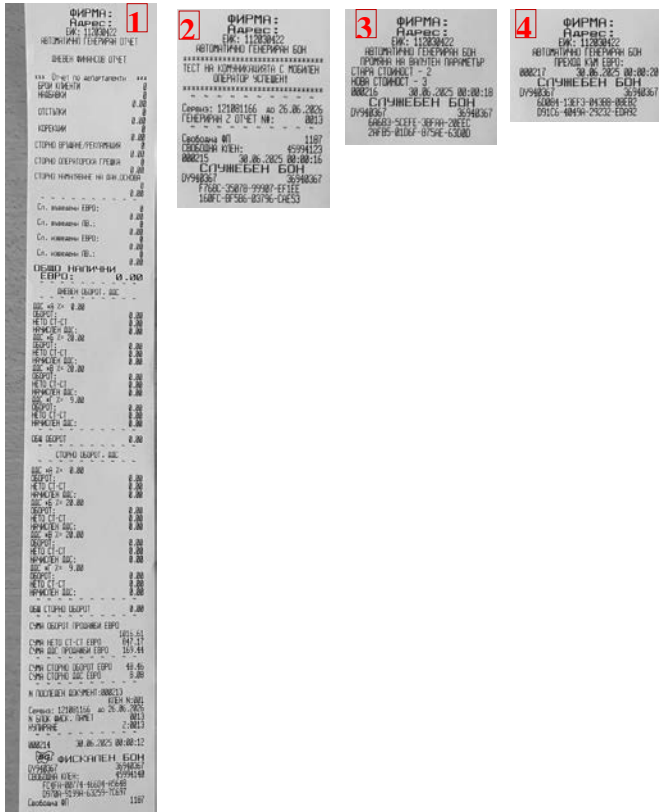

РЕЖИМ РЕГИСТРАЦИЯ

ЕКАФП позволява работа с до 20 оператора. В началото на работния ден (смяна), всеки оператор влиза в режим "Регистрация" посредством въвеждане на своя предварително запрограмиран код (парола). С помощта на [MODE], изберете меню РЕГИСТРАЦИЯ. Въведете парола и потвърдете.

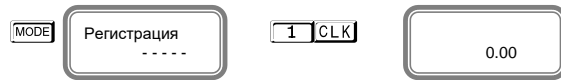

Ако имате предварително програмирани артикули, можете да направите директна продажба по съответния артикул. Ако нямате предварително програмирана цена за артикул, можете да продавате по свободна продажба към департамент по Ваш избор. Продажба може да бъде осъществена и с количество, както и с натрупване. Може да бъде направена и корекция на последната продажба, както и на избрана от Вас предходна продажба преди приключване на касовата бележка. ЕКАФП позволява и ДУБЛИКАТ на касовия бон. Всичко това можете да направите ако следвате внимателно описаните по-долу инструкции.

Предстои работа и примери с оператор 1. Неговата парола е [1] [CLK]. Той има права за издаване на всички видове сторно бележки и кредитни известия.

ПРОДАЖБА ПО СВОБОДНА ЦЕНА КЪМ ДЕПАРТАМЕНТ

Продажба по свободна цена към департаменти се осъществява:

Въвеждате желаната от Вас цена, натискате клавиши от [01] до [03] съответно за департаменти от "1" до "3" и извършвате продажба по свободна цена към департамент, който сте избрали.

Пример: Продажба към 01 департамент с ед.цена 5.28лв:

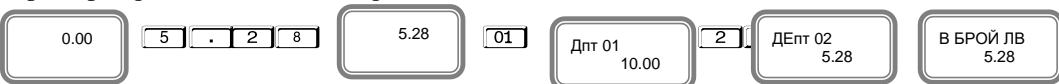

Бон при валутен параметър "1"



Бон при валутен параметър "2"

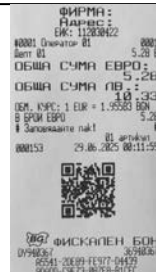

Бон при валутен параметър "3"



Продажба към 05 департамент се извършва като: Въвеждате сума, след това натискате бутон [04] на дисплея ще се покаже [Депт N#] и натиснете бутон [5]. Потвърдете с бутон [ST] и приключете бележката с бутон [TL].

ПРОДАЖБА ПО АРТИКУЛИ

Натрупване по артикули се извършва по 3 начина:

- по предварително програмирана цена за артикул;
- по свободна цена на артикул /но само на артикули с номер над 100/
- с баркод скенер/ако има програмиран/.

Продажба на предварително програмиран артикул

Ако имате предварително програмирана цена и име за 1ви артикул 10.00лв. и цена и име за 2ри артикул 20.00лв, натиснете следните клавиши:

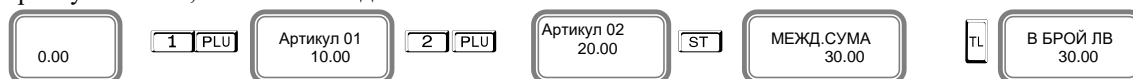

Бон при валутен параметър "1"



Бон при валутен параметър "2"



Бон при валутен параметър "3"



ВНИМАНИЕ!

⚠ **Преди да приключите бележката можете да видите каква е сумата до момента с т.нар. МЕЖДИННА СУМА. Натиснете клавиш **[ST]** и след това можете да приключите касовия бон. Междинна сума можете да правите след всяка продажба, както и на процентна отстъпка/наобавка и след това да приключите бележката.**

Продажба с предварително програмиран баркод за артикул

Продажба на артикул 01 с баркод ръчно. Въведете от клавиатурата ръчно баркод, натиснете **[PLU]** и **[TL]** за приключване на бона.

4 0 3 0 6 5 5 1 40306551 **[PLU]** Артикул 01 10.00 **[TL]** В БРОЙ ЛВ 10.00

Бон при валутен параметър "1"



Бон при валутен параметър "2"



Бон при валутен параметър "3"



Свободна продажба по артикул

Такава продажба може да се извърши само за артикули с номер над 100. За целта на напр. артикул 101 трябва да се програмира към кой департамент ще се отнася. Ако няма въведен департамент, то продажба по този артикул не може да се извърши.

Пример: Продажба по свободна цена 2,59лв към 101 артикул.

2 . 5 9 **[CLK]** Цена 2.59 1 0 1 **[PLU]** Артикул 101 2.59 **[TL]** В БРОЙ ЛВ 2.59

Бон при валутен параметър "1"



Бон при валутен параметър "2"



Бон при валутен параметър "3"



ПРОДАЖБА С ПОВТОРЕНИЕ

Всяко натрупване (продажба) може да бъде повторено с натискане на клавиш **[PLU]** толкова пъти, колкото е необходимо. Операцията е валидна и при продажби с количество.

Пример: Продажба по предварително програмирана цена за 1ви артикул 10.00лв. с повторение на натрупването един път.

0.00 1 **[PLU]** Артикул 01 10.00 **[PLU]** Артикул 01 10.00 **[TL]** В БРОЙ ЛВ 20.00

Разпечатва се 2 пъти предварително програмирана цена на артикул с код 1 и общата сума от търговската операция.

Бон при валутен параметър "1"



Бон при валутен параметър "2"



Бон при валутен параметър "3"



ПРОДАЖБА С УМНОЖЕНИЕ /КОЛИЧЕСТВО/

Този вид продажби се извършват аналогично на вече описаните. Разликата е, че първо се въвежда количество (с максимум 3 знака след десетичната точка) и се натиска клавиш **QTY**.

Пример: Продажба на 2.123 кг. по артикул с код 2

0.00 [2] [.] [1] [2] [3] **QTY** Колич. 2.123 [2] **PLU** Артикул 02 42.46 **TL** В БРОЙ ЛВ 42.46

Бон при валутен параметър "1"



Бон при валутен параметър "2"



Бон при валутен параметър "3"



ПРОДАЖБА С НАТРУПВАНЕ НА СТОЙНОСТНИ ОТСТЪПКИ/НАДБАВКИ

Въвеждането на стойностна отстъпка се осъществява, с въвеждане на стойността от цифровата клавиатура и натискане на клавиши **ALT** **- %**, а надбавка с натискане на клавиши **ALT** **+ %**

Пример: Продажба на стока с код 1 по цена 10.00 лв. със стойностна отстъпка 5.00 лв., продажба на стока по цена 20.00 лв. с код 2 със стойностна надбавка 1.00 лв.

[1] **PLU** Артикул 01 10.00 [5] **ALT** **- %** ОТСТЪПКА 5.00

[2] **PLU** Артикул 02 20.00 [1] **ALT** **+ %** НАДБАВКА 1.00 **TL** В БРОЙ ЛВ 26.00

Бон при валутен параметър "1"



Бон при валутен параметър "2"



Бон при валутен параметър "3"



ПРОДАЖБА С НАТРУПВАНЕ НА СТОЙНОСТНА ОТСТЪПКА НАД МЕЖДИННА СУМА

Въвеждането на стойностна отстъпка се осъществява, с въвеждане на стойността от цифровата клавиатура и натискане на клавиши **ALT** **- %**

Пример: Продажба на стока с код 1 по цена 10.00 лв., продажба на стока по цена 20.00 лв. с код 2 със стойностна отстъпка 5.00 лв над междинна сума.

[1] **PLU** Артикул 01 10.00 [2] **PLU** Артикул 02 20.00 **ST** МЕЖД.СУМА 30.00

[5] **ALT** **- %** ОТСТЪПКА 5.00 **TL** В БРОЙ ЛВ 25.00



Бон при валутен параметър "1"



Бон при валутен параметър "2"



Бон при валутен параметър "3"



ПРОДАЖБА С НАТРУПВАНЕ НА СТОЙНОСТНА ОТСТЪПКА НАД МЕЖДИННА СУМА /ПОВЕЧЕ ОТ ЕДНА ТРАНЗАКЦИЯ/

Въвеждането на стойностна отстъпка се осъществява, с въвеждане на стойността от цифровата клавиатура и натискане на клавиши **[ALT]** **[-%]**

Пример: Продажба на стока с код 1 по цена 10.00 лв., продажба на стока по цена 20.00 лв. с код 2 със стойностна отстъпка 5.00 лв над междинна сума и отново междинна сума и стойностна отстъпка над междинна сума 2.00 лв.

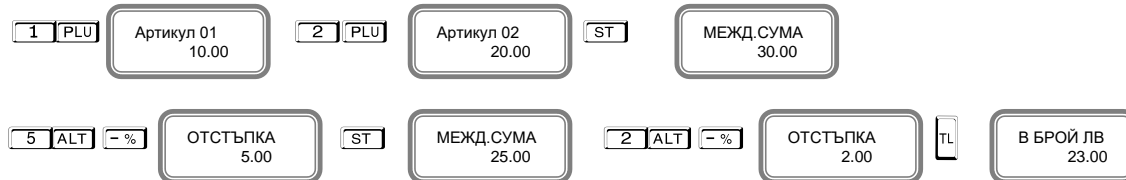

Забележка: * Могат да бъдат направени няколко поредни отстъпки и/или набавки над междинна сума.

Бон при валутен параметър "1"



Бон при валутен параметър "2"



Бон при валутен параметър "3"



ПРОДАЖБА С НАТРУПВАНЕ НА СТОЙНОСТНА НАДБАВКА НАД МЕЖДИННА СУМА

Въвеждането на стойностна надбавка се осъществява, с въвеждане на стойността от цифровата клавиатура и натискане на клавиши **[ALT]** **[+%]**

Пример: Продажба на стока с код 1 по цена 10.00 лв. продажба на стока по цена 20.00 лв. с код 2 и със стойностна надбавка 5.00 лв. над междинна сума.



Забележка: * Могат да бъдат направени няколко поредни отстъпки и/или набавки над междинна сума.

Бон при валутен параметър "1"



Бон при валутен параметър "2"



Бон при валутен параметър "3"



НАТРУПВАНЕ НА ПРОЦЕНТНИ ОТСТЪПКИ НАД МЕЖДИННА СУМА

Пример: Продажба на артикул с код 1 по предварително програмирана цена 10.00 лв., продажба на артикул с код 2 по предварително програмирана цена 20.00 лв. И отстъпка над междинна сума 5%.



Забележка: * Могат да бъдат направени няколко поредни отстъпки и/или набавки над междинна сума.



НАТРУПВАНЕ НА ПРОЦЕНТНИ ОТСТЪПКИ НАД МЕЖДИННА СУМА /ПОВЕЧЕ ОТ ЕДНА ТРАНЗАКЦИЯ/

Пример: Продажба на артикул с код 1 по предварително програмирана цена 10.00 лв., продажба на артикул с код 2 по предварително програмирана цена 20.00 лв. И отстъпка над междинна сума 5%. и отново междинна сума и процентна отстъпка над междинна сума 2.00 %.

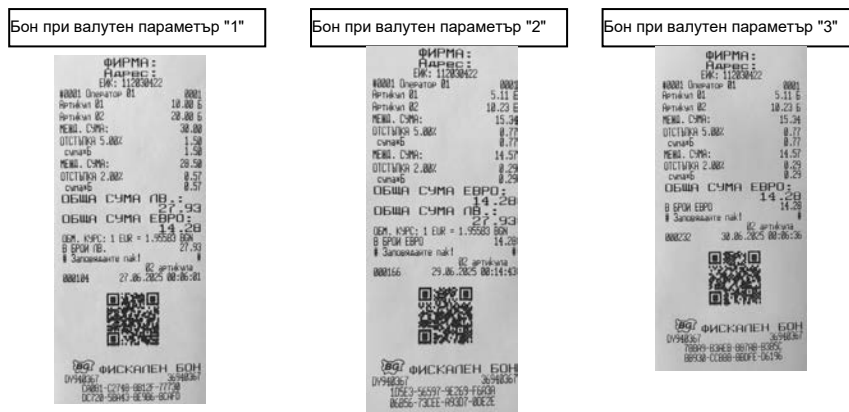

НАТРУПВАНЕ НА ПРОЦЕНТНИ НАДБАВКИ НАД МЕЖДИННА СУМА

Пример: Продажба на артикул с код 1 по предварително програмирана цена 10.00 лв., продажба на артикул с код 2 по предварително програмирана цена 20.00 лв. и надбавка над междинна сума 5%.

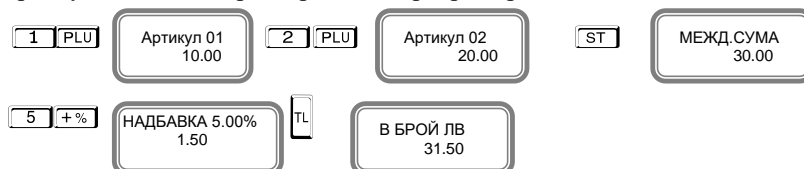

Забележка: * Могат да бъдат направени няколко поредни отстъпки и/или надбавки над междинна сума.

Бон при валутен параметър "1"



Бон при валутен параметър "2"



Бон при валутен параметър "3"



НАТРУПВАНЕ НА ПРОЦЕНТНИ НАДБАВКИ НАД МЕЖДИННА СУМА /ПОВЕЧЕ ОТ ЕДНА ТРАНЗАКЦИЯ/

Пример: Продажба на артикул с код 1 по предварително програмирана цена 10.00 лв., продажба на артикул с код 2 по предварително програмирана цена 20.00 лв. и надбавка над междинна сума 5%. и отново междинна сума и процентна надбавка над междинна сума 2.00 %.

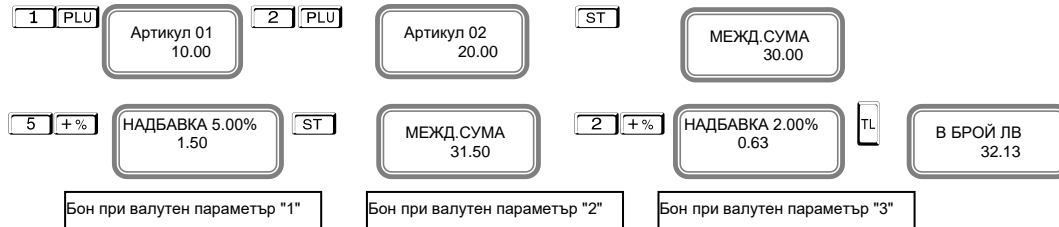

КОРЕКЦИЯ

Операция корекция е възможна само до приключване на касовата бележка преди да натиснете клавиш **TL**. Ако се коригира натрупване, към което е направена надбавка или отстъпка, заедно с корекцията на натрупването се коригира и надбавката или отстъпката.

Корекция на последното натрупване

Корекция на последното натрупване се осъществява с натискане на клавиш **VD**

Пример: Продажба на артикул с код 1 по предварително програмирана цена 10.00 лв., продажба на артикул с код 2 по предварително програмирана цена 20.00 лв. с корекция на последното натрупване.

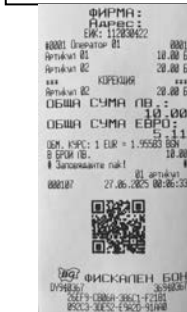
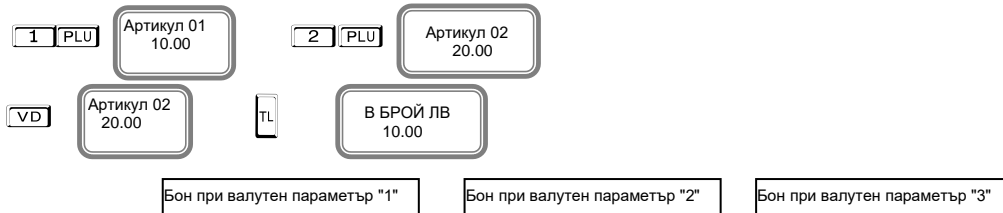

Дълбок войд -използват се клавишите **[ALT] [VD]** , след което се въвежда продажбата, която трябва да се коригира; за корекция на няколко продажби преди всяка се натиска клавишите **[ALT] [VD]**

Пример: Продажба на артикул с код 1 по предварително програмирана цена 10.00 лв., продажба на артикул с код 2 по предварително програмирана цена 20.00 лв. с корекция на първото натрупване.

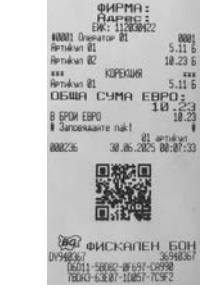
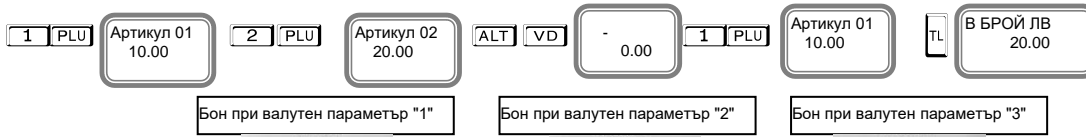

АНУЛИРАНЕ НА БОН

Операция Анулиран бон е възможна само преди да натиснете клавиш **[TL]** .

Пример: Продажба на артикул с код 1 по предварително програмирана цена 10.00 лв., продажба на артикул с код 2 по предварително програмирана цена 20.00 лв..

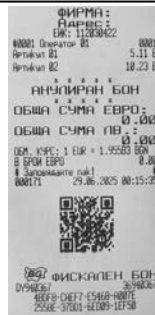
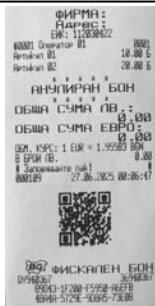
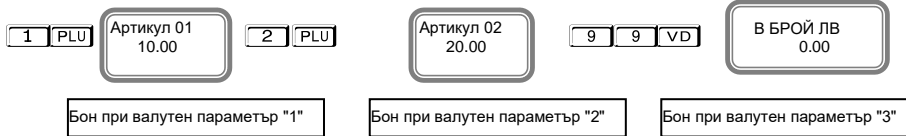

Можете да направите частична корекция само от РС с тестова команда /виж протокол за комуникация/



ПРИКЛЮЧВАНЕ НА КАСОВАТА БЕЛЕЖКА И ПЛАЩАНЕ

Приключване на клиентската касова бележка се осъществява с натискане на клавиш **[TL]** при плащане в брой, или **[ALT] [ST]** /друго плащане/.

На дисплея ще се покаже **ПЛАЩАНЕ** , от което можете да изберете вида на плащане

/ако е разрешено от системния параметър/. Изберете желаното от Вас плащане като въведете номер на плащане , напр. 4, натиснете **ST** и с това ще приключите бележката.
TL – плащане В БРОЙ; **ALT ST 1 ST** - плащане; **ALT ST 2 ST** - КРЕДИТ, **ALT ST 3 ST** -НЗОК, **ALT ST 4 ST** - Плащане в борй евро

Ако преди натискане на клавиш за даден вид плащане е въведена сума, ЕКАФП автоматично изчислява ресто. Въвежда се сумата за плащане, и се натиска вида на плащане и така се приключва бележката.

Пример:

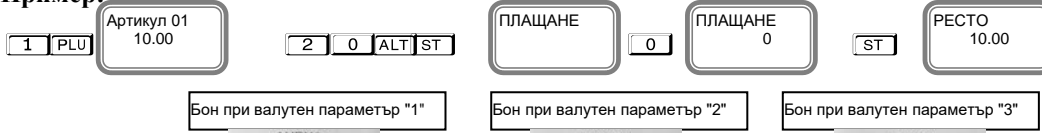

Бон при валутен параметър "1"

Бон при валутен параметър "2"

Бон при валутен параметър "3"



Плащането може да бъде извършено в смесена форма.



Бон при валутен параметър "1"

Бон при валутен параметър "2"

Бон при валутен параметър "3"



ПОВТОРЕНИЕ НА КАСОВА БЕЛЕЖКА

В някои случаи е необходимо издаване на дубликат на документ за извършената продажба. Отразените в дубликата суми не се натрупват в отчетите и не се записват във ФП. Дубликатът има следващ пореден номер и надписи “ СЛУЖЕБЕН БОН ” и “ ДУБЛИКАТ ”. Операцията е валидна само за последно издадената касова бележка. Дубликат се издава с натискане на клавишите **9 9 TL**

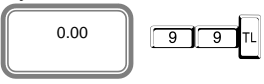

Бон при валутен параметър "1"

Бон при валутен параметър "2"

Бон при валутен параметър "3"



СЛУЖЕБНО ВЪВЕДЕНИ И ИЗВЕДЕНИ СУМИ

Служебно въведени или изведени суми от ЕКАФП се осъществяват чрез въвеждане на съответната сума от цифровата клавиатура и последващо натискане на клавиши **[+ %]** или **[- %]**. Операциите се извършват извън клиентска касова бележка.

[1] [2] [3] [+ %]

Сл.въведени ЛВ.:
123.00



[1] [- %]

Сл.изведени ЛВ.:
12.00



Служебно въведени суми при преход от валутен параметър "0" към "1"

0.00

[1] [2] [3] [+ %]

ЕВРО
<STL>=Да <C>=Не

[ST]

Сл. въведени ЕВРО:
123.00

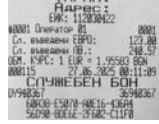

0.00

[1] [2] [3] [+ %]

ЕВРО
<STL>=Да <C>=Не

[C]

Сл. въведени ЛВ:
123.00

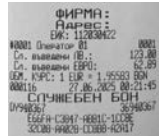

Служебно изведени суми при преход от валутен параметър "0" към "1"

0.00

[1] [- %]

ЕВРО
<STL>=Да <C>=Не

[ST]

Сл. изведени ЕВРО:
1.00



0.00

[1] [- %]

ЕВРО
<STL>=Да <C>=Не

[C]

Сл. изведени ЛВ:
1.00

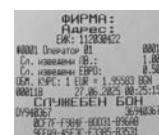

Служебно въведени суми при преход от валутен параметър "1" към "2"

0.00

[1] [2] [3] [+ %]

ЕВРО
<STL>=Да <C>=Не

[ST]

Сл. въведени ЕВРО:
123.00

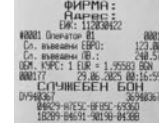

0.00

[1] [2] [3] [+ %]

ЕВРО
<STL>=Да <C>=Не

[C]

Сл. въведени ЛВ:
123.00



Служебно изведени суми при преход от валутен параметър "1" към "2"

0.00

[1] [- %]

ЕВРО
<STL>=Да <C>=Не

[ST]

Сл. изведени ЕВРО:
1.00



0.00

[1] [- %]

ЕВРО
<STL>=Да <C>=Не

[C]

Сл. изведени ЛВ:
1.00



Служебно въведени суми при преход от валутен параметър "2" към "3"

0.00

[1] [2] [3] [+ %]

Сл. въведени ЕВРО:
123.00



0.00

[1] [- %]

Сл. изведени ЕВРО:
1.00

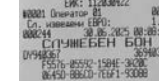

ПЕЧАТ НА КОМЕНТАРНИ РЕДОВЕ

Печат на коментарни редове може да се ползва само в касова бележка. Използва се следната комбинация от клавиши - номер на предварително програмирания ред, който не може да се променя и се печата отляво на бона (от 1 до 9) и след това

[ALT] [CLK]

Към този ред могат да се добавят още символи, които ще се печатат от дясно на бона. Потвърждавате с [ST]

[2] [ALT] [CLK] Текст: [4] [1] [4] [2] Текст: [AB] [ST] 0.00 [1] [PLU] Артикул 01 10.00 [TL] В БРОЙ ЛВ 10.00

Бон при валутен параметър "1"



Бон при валутен параметър "2"



Бон при валутен параметър "3"



РАЗШИРЕНА КАСОВА БЕЛЕЖКА /ФАКТУРА/

За да се издаде разширена клиентска бележка, се натискат клавишите [9] [9] [9] [ST]. На дисплея се индицира номера на фактурата. След извършване на продажбите и приключване на фактурата с клавиша [TL] се въвеждат данните за клиента.

Можете да въведете букви на кирилица и латиница/малки и големи / от таблицата с ASCII кодовете. При задържане на клавиш [QTY] можете да въведете числа. [C] – използвайте за изтриване един символ назад, а [VD] – за изтриване на целия ред. За да си разпечатате мястото на букви/символи в режим ПРОГРАМИРАНЕ, натиснете [8] [VD]

[9] [9] [9] [ST] Ф-РА 0000000001 [1] [PLU] Артикул 01 10.00 [TL]

Продавач: въвеждате името с кодовата таблица и потвърждавате с [ST]

Идент.№ въведете номер с кодова таблица или натиснете бутон [QTY] за въвеждане на числа. Потвърдете с [ST]

ЗДС.№ въведете номер и потвърдете с [ST]

Получател: въвеждате името с кодовата таблица и потвърждавате с [ST]

Купувач: въвеждате името с кодовата таблица и потвърждавате с [ST]

Адрес: въвеждате името с кодовата таблица и потвърждавате с [ST]

Бон при валутен параметър "1"



Бон при валутен параметър "2"



Бон при валутен параметър "3"



РАЗШИРЕН СТОРНО ФИСКАЛЕН БОН /КРЕДИТНО ИЗВЕСТИЕ/

0.00 ALT

Введете номер на избрана от Вас фактура, напр. 0000000001

ST

Документ Введете номер на избрания от Вас документ, напр. 60

Натиснете

Введете дата, напр 260625-и час, напр.

Натиснете

Введете номер на фискалната памет на устройството, от което издадена бележката, на която ще правите кредитно известие. Например:36940367 и потвърдете с

Натиснете

Введете сумата, която ще сторнирате. Например за 1,00лв, натиснете

Введете

Натиснете

въведи името на продавач и натисни

въведи номер с кодова таблица или натиснете бутон за въвеждане на числа Потвърдете с

въведи номер. Потвърди с

въведи името на получател. Потвърди с

въведи името на купувач. Потвърди с

въведи адрес. Потвърди с

Бон при валутен параметър "1"



Бон при валутен параметър "2"



Бон при валутен параметър "3"



РАЗШИРЕН СТОРНО ФИСКАЛЕН БОН /КРЕДИТНО ИЗВЕСТИЕ/ - Операторска грешка

За да се издаде Сторно по причина Операторска грешка се натискат клавишите Процедурата по издаване на кредитно известие по причина Операторска грешка, се извършва по горе описания начин за кредитно известие/рекламации

РАЗШИРЕН СТОРНО ФИСКАЛЕН БОН /КРЕДИТНО ИЗВЕСТИЕ/ - Намаляване данъчна основа

За да се издаде Сторно по причина Намаляване на данъчна основа се натискат клавишите

Процедурата по издаване на кредитно известие по причина Намаляване на данъчна основа, се извършва по горе описания начин за кредитно известие/рекламации.

СТОРНО ВРЪЩАНЕ И РЕКЛАМАЦИИ

Всеки оператор може да издаде сторно бележка ако има права за тази операция. От режим Програмиране и програмиране на оператори, можете да разрешите видовете сторно за всеки един оператор, ако не са. По подразбиране права за сторно имат всички.

В дадените по-долу примери са използвани разрешени права на оператор 1.

Внимание!

Преместване на курсора една позиция в символното поле при редактиране

За да промените дата, месец, година, час, минута или секунда трябва да преместите курсора.

Например:Ако желаете да промените месеца, следвайте инструкциите :

- Натиснете бутон
- Курсорът автоматично се премества на секунди
- Натиснете толкова пъти бутона , докато заеме позиция на месец.

- От цифровата клавиатура изберете желанието от вас месец. Например 6 месец.

- Натиснете отново бутон за да промените датата.

- По този начин с няколко последователни натискания на бутон може да преместите курсора и да избирате какво да промените.

За да се издаде Сторно по причина връщане/рекламации се натискат последователно клавишите **9 1 ALT VD**. На дисплея се индицира номера на документ, на който ще бъде направена Сторно бележка.

0.00 **9 1 ALT VD** Документ

Введете номер на документ, напр.58-
5 8 Документ **ST** 26-06-2025 12:52:13



Введете дата/час на издадения документ, потвърдете с **ST**

ST ФП:

Введете номер на фискалната памет на устройството, от което издадена бележката, на която ще правите сторно. Например: 36940367 и потвърдете с **ST**

3 6 9 4 0 3 6 7 ST ФП: 36940367 СТОРНО 0.00

Введете сумата, която ще сторнирате. Например за 2.80 лв на депт 05, натиснете **2 . 8**

2 . 8 ALT 01 2.80 Депт 05 2.80

Натиснете **TL** В БРОЙ ЛВ 2.80

Бон при валутен параметър "1" Бон при валутен параметър "2" Бон при валутен параметър "3"



СТОРНО ОПЕРАТОРСКА ГРЕШКА

За да се издаде Сторно по причина Операторска грешка се натискат последователно клавишите **9 2 ALT VD**. На дисплея се индицира номера на документ, на който ще бъде направена Сторно бележка.

0.00 **9 2 ALT VD** Документ

Введете номер на документ, напр.36-
3 6 Документ **ST** 26-06-2025 12:34:40



Введете дата/час на издадения документ, потвърдете с **ST**

ST ФП:

Введете номер на фискалната памет на устройството, от което издадена бележката, на която ще правите сторно. Например: 36940367 и потвърдете с **ST**

3 6 9 4 0 3 6 7 ST ФП: 36940367 СТОРНО 0.00

Введете сумата, която ще сторнирате. Например за артикул 1, натиснете **1 PLU**

1 PLU Артикул 01 10.00

Бон при валутен параметър "1" Бон при валутен параметър "2" Бон при валутен параметър "3"

Натиснете **TL** В БРОЙ ЛВ 10.00

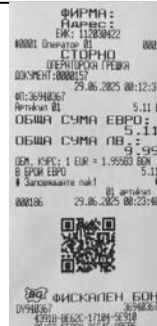

СТОРНО НАМАЛЯВАНЕ НА ДАНЪЧНА ОСНОВА

За да се издаде Сторно по причина Намаляване на данъчна основа се натискат последователно клавишите **9** **3** **ALT** **VD**. На дисплея се индицира номера на документ, на който ще бъде направена Сторно бележка.

0.00 **9** **3** **ALT** **VD**

Документ

Въведете номер на документ, напр.б

3 **6**

Документ
36

ST

26-06-2025 12:34:40

Въведете дата/час на издадения документ, потвърдете с **ST**

ST ФП:

Въведете номер на фискалната памет на устройството, от което издадена бележката, на която ще правите сторно. Например: 36940367 и потвърдете с **ST**

3 **6** **9** **4** **0** **3** **6** **7**

ФП:
36940367

ST

СТОРНО
0.00

Въведете сумата, която ще сторнирате. Например за артикул 01, натиснете **1** **PLU**

Артикул 01
10.00

Натиснете **TL**

В БРОЙ ЛВ
10.00

Бон при валутен параметър "1"

Бон при валутен параметър "2"

Бон при валутен параметър "3"



СТОРНО НА ФИСКАЛЕН БОН ОТ СЪЩИЯ КЛЕН

Сторно документът съдържа номер, дата и час на издаване на фискалния бон, както и номер на фискална памет, от която е издадена бележката.

ВНИМАНИЕ!

Сторно може да бъде направено само на фискален бон. В случай че документът е служебен, то не може да бъде направено СТОРНО.

Сторно по причина връщане/рекламации от същия КЛЕН





- по произволно избран фискален документ;
- последен фискален документ /бележка с продажби/.

Сторно по произволно избран фискален документ.

С помощта на **MODE**, изберете меню РЕГИСТРАЦИЯ. Въведете парола за първи касиер /който има права за издаване на сторно/ и потвърдете.

Например:

MODE Регистрация **1** **CLK** 0.00

За да се издаде Сторно по причина връщане/рекламации от същия КЛЕН на произволно избран фискален документ се натискат клавишите   след това натискате и задържате клавиш  и натискате .





На дисплея се индицира номера на последния отпечатан документ.

В случай че това **НЕ Е** бележката, на която искате да направите сторно:
- въведете номер на документа, на който желаете да сторнирате.

Например за документ с номер 4 натиснете от клавиатурата клавиш .

Натиснете  за да потвърдите.

На дисплея се показва СТОРНО. Въведете сумата, на която искате да направите СТОРНО. Напр. за сума от 20.00 лв към депт 02 натиснете клавишите:   .

Разпечатва се началото на сторно бележката. За да я приключите трябва да натиснете бутон за плащане.





За да платите в брой натиснете .

Сторно на последен фискален документ /бележка с продажби/.

С помощта на , изберете меню РЕГИСТРАЦИЯ. Въведете парола за първи касиер /който има права за издаване на сторно/ и потвърдете.

Например:



За да се издаде Сторно по причина връщане/рекламации от същия КЛЕН на последен фискален документ се натискат клавишите   след това натискате и задържате клавиш  и натискате .



На дисплея се индицира номера на последния отпечатан документ.

В случай че това **Е** бележката, на която искате да направите сторно, натиснете  за да го потвърдите.

Въведете сумата, която ще сторнирате. Например за 10.00 лв натиснете клавишите:   .

Разпечатва се началото на сторно бележката. За да я приключите трябва да натиснете бутон за плащане.

За да платите в брой натиснете .

Сторно по причина Операторска грешка от същия КЛЕН

- по произволно избран фискален документ;
- последен фискален документ /бележка с продажби/.

Сторно по произволно избран фискален документ.

С помощта на , изберете меню РЕГИСТРАЦИЯ. Въведете парола за първи касиер /който има права за издаване на сторно/ и потвърдете.

Например:

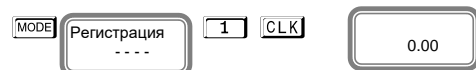

За да се издаде Сторно по причина Операторска грешка от същия КЛЕН на произволно избран фискален документ се натискат клавишите **7 2** след това натискате и задържате клавиш **ALT** и натискате **VD**.



На дисплея се индицира номера на последния отпечатан документ.

В случай че това **НЕ Е** бележката, на която искате да направите сторно:
- въведете номер на документа, на който желаете да сторнирате.

Например за документ с номер 6 натиснете от клавиатурата клавиш **6**

Натиснете **ST** за да потвърдите.

На дисплея се показва СТОРНО. Въведете сумата, на която искате да направите СТОРНО. Напр. за сума от 10.00 лв към депт 01 натиснете клавишите: **1 0 01**

Разпечатва се началото на сторно бележката. За да я приключите трябва да натиснете бутон за плащане.

За да платите в брой натиснете **TL**

Сторно на последен фискален документ /бележка с продажби/.

С помощта на **MODE**, изберете меню РЕГИСТРАЦИЯ. Въведете парола за първи касиер /който има права за издаване на сторно/ и потвърдете.

Например:



За да се издаде Сторно по причина Операторска грешка от същия КЛЕН на последен фискален документ се натискат клавишите **7 2** след това натискате и задържате клавиш **ALT** и натискате **VD**



На дисплея се индицира номера на последния отпечатан документ.

В случай че това **Е** бележката, на която искате да направите сторно, натиснете **ST** за да го потвърдите.



Въведете сумата, която ще сторнирате. Например за 10.00 лв натиснете клавишите: **1 0 01**

Разпечатва се началото на сторно бележката. За да я приключите трябва да натиснете бутон за плащане.

За да платите в брой натиснете **TL**

Сторно по причина намаляване на данъчна основа от същия КЛЕН

- по произволно избран фискален документ;
- последен фискален документ /бележка с продажби/.

Сторно по произволно избран фискален документ.

С помощта на **MODE**, изберете меню РЕГИСТРАЦИЯ. Въведете парола за първи касиер /който има права за издаване на сторно/ и потвърдете.

Например:

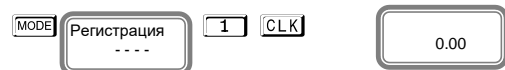

За да се издаде Сторно по причина намаляване на дан.основа от същия КЛЕН на произволно избран фискален документ се натискат клавишите **7 3** след това натискате и задържате клавиш **ALT** и натискате **VD**.



На дисплея се индицира номера на последния отпечатан документ.

В случай че това **НЕ Е** бележката, на която искате да направите сторно:
- въведете номер на документа, на който желаете да сторнирате.

Например за документ с номер 2 натиснете от клавиатурата клавиш **2**

Натиснете **ST** за да потвърдите.

На дисплея се показва СТОРНО. Въведете сумата, на която искате да направите СТОРНО. Напр.за арт 01 натиснете клавишите: **1 PLU**

Разпечатва се началото на сторно бележката. За да я приключите трябва да натиснете бутон за плащане.

За да платите в брой натиснете **TL**

Сторно на последен фискален документ /бележка с продажби/.

С помощта на **MODE**, изберете меню РЕГИСТРАЦИЯ. Въведете парола за първи касиер /който има права за издаване на сторно/ и потвърдете.

Например:

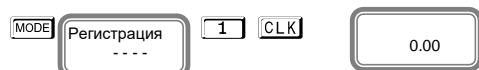

За да се издаде Сторно по причина намаляване на дан.основа от същия КЛЕН на последен фискален документ се натискат клавишите **7 3** след това натискате и задържате клавиш **ALT** и натискате **VD**

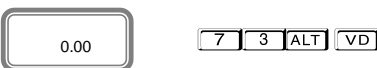

На дисплея се индицира номера на последния отпечатан документ.

В случай че това **Е** бележката, на която искате да направите сторно, натиснете **ST** за да го потвърдите.



Въведете сумата, която ще сторнирате. Например за 10.00 лв натиснете клавишите: **1 0 01**

Разпечатва се началото на сторно бележката. За да я приключите трябва да натиснете бутон за плащане.

За да платите в брой натиснете **TL**

РАБОТА НА ФУ ЗА ПАРКИНГ

Този режим Ви дава възможност да издавате бележки за паркинг. Това можете да направите, ако предварително в режим програмиране сте въвели стойност на 27ми системен параметър 1. Тогава в режим Регистрация /продажби/ можете да издавате бележка за паркинг. Влезте в режим Регистрация с помощта на клавиш **MODE**, въведете парола. На дисплея ще се появи надпис ПАРКИНГ. Можете да изберете предварително програмирано време на престой от клавиши **01 02 03** За край на бележка натиснете **TL**.



ВНИМАНИЕ! Когато работите в този режим, не можете да използвате ЕКАФП като стандартна търговска каса. Когато ФУ работи като търговска каса, то не можете да я използвате за работа с паркинг.



Пример:

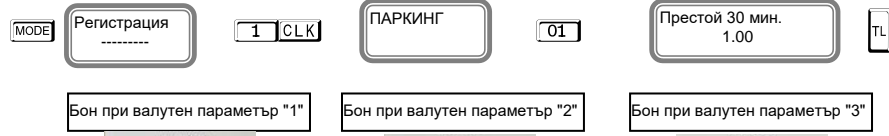

Бон при валутен параметър "1" Бон при валутен параметър "2" Бон при валутен параметър "3"

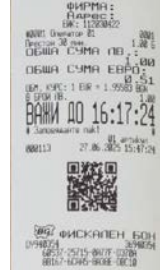

Тарифи за паркинг

Ако на определен паркинг парите се прибират на изхода според дължината на престоя, тогава да се издаде касов бон с количество. За целта в режим Програмиране, определен престой е „закачен” към някой от последните 2 департамента.

Пример за престой в дни:

Престой в дни е 8ма последна тарифа. Единичната цена за 1 ден 60.00лв. максимум на дни е 50 дни. Тази тарифа е прикачена към департамент 50. За да издадете бележка по тази тарифа за 20 дни, моля следвайте стъпките.



Когато знаете поредността на тарифите, може директно да изберете желаната от Вас тарифа по следния начин:



Бон при валутен параметър "1"



Бон при валутен параметър "2"



Бон при валутен параметър "3"



Когато не сте сигурни коя тарифа точно трябва да използвате, то с помощта на бутони [+ %] или [- %] може да се разхождате по тарифите и да си изберете.

В режим "четене с нулиране" (" Нулиране ") се разпечатва отчет " Z ", който чете информация от ОП на ЕКАФП с нулиране на регистрите. Само дневния финансов отчет, който задължително се разпечатва в края на смяната, деня или денонощието, прави запис във фискалната памет на ЕКАФП.

Избор на режим " Нулиране " се осъществява с помощта на **[MODE]**, изберете меню Нулиране. За да влезете в този режим, въведете парола и потвърдете с **[CLK]**

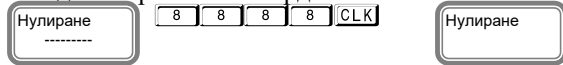

[8][8][8][8] или **[9][9][9][9]** - парола по подразбиране

Отчет за всички оператори - [CLK]

<p>Фирма : Параметър : ЕИК : 112030422</p> <p>0001 Оператор 20 0020 *** Отчет по оператори 2 ***</p> <p>Оператор: 01 БРОЙ КЛИЕНТИ: 1 СТОРНО СРЕДНИ: 0 Продажи: 29 НАБЕЖНИ: 518.69 6 ОТСЪПКИ: 19.63 21.87 СТОРНО ВРЪЩАНЕ/РЕКОМЕНЦИЯ: 2 СТОРНО ОПЕРАТОРСКО ГРЕХА: 3.00 СТОРНО НАМЪНОВАНЕ НА ДИ.ОД.ОБРА: 10.00 СТОРНО НАМЪНОВАНЕ НА ДИ.ОД.ОБРА: 1 В БРОЙ ОБ.: 19.00 КРЕДИТ: 386.84 Сл. извадени: 2.00 Сл. извадени: 123.00 Сл. извадени: 1.00</p> <p>----- 30.06.2025 13:29:37 СЪТНЕБЕН БОН ДУ94837 2994837 0000 0000 0000 0000 0100 0100 0100 0100</p>	<p>Бон при валутен параметър "1"</p> <p>Фирма : Параметър : ЕИК : 112030422</p> <p>0001 Оператор 20 0020 *** Отчет по оператори 2 ***</p> <p>Оператор: 01 БРОЙ КЛИЕНТИ: 01 СТОРНО СРЕДНИ: 31 Продажи: 501.29 НАБЕЖНИ: 501.16 6 ОТСЪПКИ: 19.63 6 СТОРНО ВРЪЩАНЕ/РЕКОМЕНЦИЯ: 21.87 СТОРНО ОПЕРАТОРСКО ГРЕХА: 11.00 СТОРНО НАМЪНОВАНЕ НА ДИ.ОД.ОБРА: 10.00 СТОРНО НАМЪНОВАНЕ НА ДИ.ОД.ОБРА: 1 В БРОЙ ОБ.: 497.84 КРЕДИТ: 2.00 Сл. извадени: 246.00 Сл. извадени: 2.00</p> <p>----- 30.06.2025 08:59:51 СЪТНЕБЕН БОН ДУ94837 2994837 0000 0000 0000 0000 0100 0100 0100 0100</p>	<p>Бон при валутен параметър "2"</p> <p>Фирма : Параметър : ЕИК : 112030422</p> <p>0001 Оператор 20 0020 *** Отчет по оператори 2 ***</p> <p>Оператор: 01 БРОЙ КЛИЕНТИ: 01 СТОРНО СРЕДНИ: 4 Продажи: 264.25 НАБЕЖНИ: 264.25 6 ОТСЪПКИ: 15.06 6 СТОРНО ВРЪЩАНЕ/РЕКОМЕНЦИЯ: 19.09 СТОРНО ОПЕРАТОРСКО ГРЕХА: 10.22 СТОРНО НАМЪНОВАНЕ НА ДИ.ОД.ОБРА: 5.11 СТОРНО НАМЪНОВАНЕ НА ДИ.ОД.ОБРА: 1 В БРОЙ ОБ.: 5.11 КРЕДИТ: 264.25 КРЕДИТ: 2.00 Сл. извадени: 246.00 Сл. извадени: 2.00</p> <p>----- 30.06.2025 08:25:18 СЪТНЕБЕН БОН ДУ94837 2994837 0000 0000 0000 0000 0100 0100 0100 0100</p>	<p>Бон при валутен параметър "3"</p> <p>Фирма : Параметър : ЕИК : 112030422</p> <p>0001 Оператор 20 0020 *** Отчет по оператори 2 ***</p> <p>Оператор: 01 БРОЙ КЛИЕНТИ: 01 СТОРНО СРЕДНИ: 1 Продажи: 269.25 НАБЕЖНИ: 15.06 6 ОТСЪПКИ: 19.09 СТОРНО ВРЪЩАНЕ/РЕКОМЕНЦИЯ: 18.22 СТОРНО ОПЕРАТОРСКО ГРЕХА: 2 СТОРНО НАМЪНОВАНЕ НА ДИ.ОД.ОБРА: 10.22 В БРОЙ ОБ.: 264.25 КРЕДИТ: 2.00 Сл. извадени: 123.00 Сл. извадени: 1.00</p> <p>----- 30.06.2025 08:16:05 СЪТНЕБЕН БОН ДУ94837 2994837 0000 0000 0000 0000 0100 0100 0100 0100</p>
---	--	--	---

Отчет за всички артикули - [PLU]

<p>Фирма : Параметър : ЕИК : 112030422</p> <p>0001 Оператор 20 0020 *** Отчет по артикули 2 ***</p> <p>Номер: 0001 Артикул 0146 10.00 К-во: 34.000 СДЖ: 327.37 0000 Номер: 0002 Артикул 0246 20.00 К-во: 29.296 СДЖ: 2.00 Номер: 0101 Артикул 10146 100.00 К-во: 2.000 СДЖ: 5.18</p> <p>----- 30.06.2025 13:28:01 СЪТНЕБЕН БОН ДУ94837 2994837 0000 0000 0000 0000 0100 0100 0100 0100</p>	<p>Бон при валутен параметър "1"</p> <p>Фирма : Параметър : ЕИК : 112030422</p> <p>0001 Оператор 20 0020 *** Отчет по артикули 2 ***</p> <p>Номер: 0001 Артикул 0146 10.00 К-во: 10.000 СДЖ: 154.25 Номер: 0002 Артикул 0246 20.00 К-во: 14.123 СДЖ: 285.58 0101 Артикул 10146 100.00 К-во: 1.000 СДЖ: 2.55</p> <p>----- 27.06.2025 01:00:16 СЪТНЕБЕН БОН ДУ94837 2994837 0000 0000 0000 0000 0100 0100 0100 0100</p>	<p>Бон при валутен параметър "2"</p> <p>Фирма : Параметър : ЕИК : 112030422</p> <p>0001 Оператор 20 0020 *** Отчет по артикули 2 ***</p> <p>Номер: 0001 Артикул 0146 5.11 К-во: 14.000 СДЖ: 13.25 Номер: 0002 Артикул 0246 10.22 К-во: 13.123 СДЖ: 136.75 Номер: 0101 Артикул 10146 51.13 К-во: 1.000 СДЖ: 2.55</p> <p>----- 29.06.2025 08:25:38 СЪТНЕБЕН БОН ДУ94837 2994837 0000 0000 0000 0000 0100 0100 0100 0100</p>	<p>Бон при валутен параметър "3"</p> <p>Фирма : Параметър : ЕИК : 112030422</p> <p>0001 Оператор 20 0020 *** Отчет по артикули 2 ***</p> <p>Номер: 0001 Артикул 0146 5.11 К-во: 14.000 СДЖ: 66.25 Номер: 0002 Артикул 0246 10.22 К-во: 14.123 СДЖ: 146.52 Номер: 0101 Артикул 10146 51.13 К-во: 1.000 СДЖ: 2.55</p> <p>----- 30.06.2025 08:16:25 СЪТНЕБЕН БОН ДУ94837 2994837 0000 0000 0000 0000 0100 0100 0100 0100</p>
---	---	---	---

Отчет по департаменти - [04]

<p>Фирма : Параметър : ЕИК : 112030422</p> <p>0001 Оператор 20 0020 *** Отчет по департаменти X ***</p> <p>Бетт № 01 Продажи: 25.000 СДЖ: 219.74 Е СТОРНО: 3.000 К-во: 21.88 Е Бетт № 02 Продажи: 24.000 СДЖ: 285.58 Е СТОРНО: 4.000 К-во: 31.88 Е Бетт № 05 Продажи: 1.000 СДЖ: 2.00 Е СТОРНО: 2.00 Е</p> <p>----- 30.06.2025 13:28:20 СЪТНЕБЕН БОН ДУ94837 2994837 0000 0000 0000 0000 0100 0100 0100 0100</p>	<p>Бон при валутен параметър "1"</p> <p>Фирма : Параметър : ЕИК : 112030422</p> <p>0001 Оператор 20 0020 *** Отчет по департаменти X ***</p> <p>Бетт № 01 Продажи: 24.000 СДЖ: 209.74 Е СТОРНО: 4.000 К-во: 31.88 Е Бетт № 02 Продажи: 14.123 СДЖ: 285.58 Е Бетт № 05 Продажи: 1.000 СДЖ: 2.00 Е</p> <p>----- 27.06.2025 01:00:28 СЪТНЕБЕН БОН ДУ94837 2994837 0000 0000 0000 0000 0100 0100 0100 0100</p>	<p>Бон при валутен параметър "2"</p> <p>Фирма : Параметър : ЕИК : 112030422</p> <p>0001 Оператор 20 0020 *** Отчет по департаменти X ***</p> <p>Бетт № 01 Продажи: 24.000 СДЖ: 121.95 Е СТОРНО: 4.000 К-во: 28.44 Е Бетт № 02 Продажи: 13.123 СДЖ: 136.29 Е Бетт № 05 Продажи: 1.000 СДЖ: 2.00 Е</p> <p>----- 29.06.2025 08:25:37 СЪТНЕБЕН БОН ДУ94837 2994837 0000 0000 0000 0000 0100 0100 0100 0100</p>	<p>Бон при валутен параметър "3"</p> <p>Фирма : Параметър : ЕИК : 112030422</p> <p>0001 Оператор 20 0020 *** Отчет по департаменти X ***</p> <p>Бетт № 01 Продажи: 24.000 СДЖ: 117.03 Е СТОРНО: 5.000 К-во: 25.55 Е Бетт № 02 Продажи: 14.123 СДЖ: 146.52 Е Бетт № 05 Продажи: 1.000 СДЖ: 2.00 Е</p> <p>----- 30.06.2025 08:16:25 СЪТНЕБЕН БОН ДУ94837 2994837 0000 0000 0000 0000 0100 0100 0100 0100</p>
--	---	---	---

Периодичен отчет - [VD]

<p>Фирма : Параметър : ЕИК : 112030422</p> <p>0001 Оператор 20 0020 *** Периодичен отчет 2 ***</p> <p>от: 26.06.2025 13:29:37 до: 30.06.2025 13:28:20</p> <p>Бетт № 01 Продажи: 25.000 СДЖ: 219.74 Е СТОРНО: 3.000 К-во: 21.88 Е Бетт № 02 Продажи: 24.000 СДЖ: 285.58 Е СТОРНО: 4.000 К-во: 31.88 Е Бетт № 05 Продажи: 1.000 СДЖ: 2.00 Е СТОРНО: 2.00 Е</p> <p>----- 30.06.2025 13:28:24 СЪТНЕБЕН БОН ДУ94837 2994837 0000 0000 0000 0000 0100 0100 0100 0100</p>	<p>Бон при валутен параметър "1"</p> <p>Фирма : Параметър : ЕИК : 112030422</p> <p>0001 Оператор 20 0020 *** Периодичен отчет 2 ***</p> <p>от: 26.06.2025 13:29:37 до: 27.06.2025 08:59:51</p> <p>Бетт № 01 Продажи: 25.000 СДЖ: 210.74 Е СТОРНО: 4.000 К-во: 31.88 Е Бетт № 02 Продажи: 14.123 СДЖ: 285.58 Е Бетт № 05 Продажи: 1.000 СДЖ: 2.00 Е</p> <p>----- 27.06.2025 08:59:54 СЪТНЕБЕН БОН ДУ94837 2994837 0000 0000 0000 0000 0100 0100 0100 0100</p>	<p>Бон при валутен параметър "2"</p> <p>Фирма : Параметър : ЕИК : 112030422</p> <p>0001 Оператор 20 0020 *** Периодичен отчет 2 ***</p> <p>от: 26.06.2025 13:29:37 до: 29.06.2025 08:25:37</p> <p>Бетт № 01 Продажи: 24.000 СДЖ: 121.95 Е СТОРНО: 4.000 К-во: 28.44 Е Бетт № 02 Продажи: 13.123 СДЖ: 136.29 Е Бетт № 05 Продажи: 1.000 СДЖ: 2.00 Е</p> <p>----- 29.06.2025 08:25:42 СЪТНЕБЕН БОН ДУ94837 2994837 0000 0000 0000 0000 0100 0100 0100 0100</p>	<p>Бон при валутен параметър "3"</p> <p>Фирма : Параметър : ЕИК : 112030422</p> <p>0001 Оператор 20 0020 *** Периодичен отчет 2 ***</p> <p>от: 30.06.2025 08:16:25 до: 30.06.2025 08:16:25</p> <p>Бетт № 01 Продажи: 24.000 СДЖ: 117.03 Е СТОРНО: 5.000 К-во: 25.55 Е Бетт № 02 Продажи: 14.123 СДЖ: 146.52 Е Бетт № 05 Продажи: 1.000 СДЖ: 2.00 Е</p> <p>----- 30.06.2025 08:16:21 СЪТНЕБЕН БОН ДУ94837 2994837 0000 0000 0000 0000 0100 0100 0100 0100</p>
---	--	--	--

⚠ ВНИМАНИЕ!

Всяко фискално устройство, генерира автоматично пълен дневен финансов отчет с нулиране и запис във фискалната памет и в КЛЕН в 23:59:59 часа за всеки календарен ден (от 0:00 до 24:00 часа), през който в устройството са регистрирани продажби/сторно или служебно въведени операции, в следните случаи:

1. когато не е генериран или отпечатан дневен финансов отчет за деня преди 23:59:59 часа; или
 2. когато е генериран или отпечатан дневен финансов отчет за деня преди 23:59:59 часа и след генерирането му/отпечатването му в устройството са регистрирани продажби/сторно или служебно въведени операции.
- Ако желаете този автоматичен отчет да бъде пуснат в определен от Вас час, то може да програмирате 28 системен параметър.

Ако няма пуснатата бележка с продажба, не може да се генерира нулев автоматичен Z отчет. Може само да бъде пуснат ръчно от клавиатурата.

При отчет по оператори, можете да избирате дали да пуснете отчет за определен оператор/ **[3][CLK]** или за всички- **[CLK]** При отчет по артикули, можете да пуснете за всички - **[PLU]** и по наличности - **[ST]**

Ако системен параметър 28 е със стойност 0000 и:

- има пуснати бележки;
- не е пуснат ръчно или от РС дневен финансов отчет 24 часа, то:
- ФУ автоматично ще направи Z отчет, който ще запише в клен, но на печат ще отпечата служебен документ.

Ако е изпълнен 28 системен параметър/да пусне отчет в 17:05ч/ и до 23:59ч няма пуснати фискални бележки, както и служебно въведени/изведени, то ФУ няма да пусне автоматичен Z отчет в 23:59ч

Периодичен отчет по департаменти - *Трябва да са пуснати Z отчет и периодичен отчет*

Последователността от операции за разпечатване на отчета е следната:

[1] ALT [ST] [ОТ ДАТА] **ДО ДАТА**

Въведете начална дата - **[2][6][0][6][2][5] QTY**

Въведете крайна дата - **[2][6][0][6][2][5] VD**

Използва се за прочитане/справка на продажбите по департаменти. В този отчет се отпечатват всички департаменти с техните натрупани обороти за желания времеви интервал. В отчета, за всеки департамент се отпечатва оборотът като сбор от продажбите на артикулите, принадлежащи към департамента и продажбите с програмирана и въведена от клавиатурата цена.

Бон при валутен параметър "1"

Бон при валутен параметър "2"

Бон при валутен параметър "3"

```

ФИРМА :
НАРЭС :
СМР :
0001 Оператор 28 0028
Периодичен Отчет
ДЕПАРТАМЕНТИ
ОТ ДАТА 25.06.2025
ДО ДАТА 27.06.2025
*** ВОЗНИ ВЪЗНИМАЕЛИ БЕЛЕЖКИ ***

Бон при валутен параметър "1"
Бон при валутен параметър "2"
Бон при валутен параметър "3"
    
```

```

ФИРМА :
НАРЭС :
СМР :
0001 Оператор 28 0028
Периодичен Отчет
ДЕПАРТАМЕНТИ
ОТ ДАТА 25.06.2025
ДО ДАТА 27.06.2025
*** ВОЗНИ ВЪЗНИМАЕЛИ БЕЛЕЖКИ ***

Бон при валутен параметър "1"
Бон при валутен параметър "2"
Бон при валутен параметър "3"
    
```

```

ФИРМА :
НАРЭС :
СМР :
0001 Оператор 28 0028
Периодичен Отчет
ДЕПАРТАМЕНТИ
ОТ ДАТА 25.06.2025
ДО ДАТА 27.06.2025
*** ВОЗНИ ВЪЗНИМАЕЛИ БЕЛЕЖКИ ***

Бон при валутен параметър "1"
Бон при валутен параметър "2"
Бон при валутен параметър "3"
    
```

```

ФИРМА :
НАРЭС :
СМР :
0001 Оператор 28 0028
Периодичен Отчет
ДЕПАРТАМЕНТИ
ОТ ДАТА 25.06.2025
ДО ДАТА 26.06.2025
*** ВОЗНИ ВЪЗНИМАЕЛИ БЕЛЕЖКИ ***

Бон при валутен параметър "1"
Бон при валутен параметър "2"
Бон при валутен параметър "3"
    
```

Периодичен отчет по артикули - *Трябва да са пуснати Z отчет и отчет по артикули*

Последователността от операции за разпечатване на отчета е следната:

[2] ALT [ST] [ОТ ДАТА] **ДО ДАТА**

Въведете начална дата - **[2][6][0][6][2][5] QTY**

Въведете крайна дата - **[2][6][0][6][2][5] VD**

Бон при валутен параметър "1"

Бон при валутен параметър "2"

Бон при валутен параметър "3"

```

ФИРМА :
НАРЭС :
СМР :
0001 Оператор 28 0028
Периодичен Отчет
АРТИКУЛИ
ОТ ДАТА 25.06.2025
ДО ДАТА 27.06.2025
*** ВОЗНИ ВЪЗНИМАЕЛИ БЕЛЕЖКИ ***

Бон при валутен параметър "1"
Бон при валутен параметър "2"
Бон при валутен параметър "3"
    
```

```

ФИРМА :
НАРЭС :
СМР :
0001 Оператор 28 0028
Периодичен Отчет
АРТИКУЛИ
ОТ ДАТА 25.06.2025
ДО ДАТА 27.06.2025
*** ВОЗНИ ВЪЗНИМАЕЛИ БЕЛЕЖКИ ***

Бон при валутен параметър "1"
Бон при валутен параметър "2"
Бон при валутен параметър "3"
    
```

```

ФИРМА :
НАРЭС :
СМР :
0001 Оператор 28 0028
Периодичен Отчет
АРТИКУЛИ
ОТ ДАТА 25.06.2025
ДО ДАТА 27.06.2025
*** ВОЗНИ ВЪЗНИМАЕЛИ БЕЛЕЖКИ ***

Бон при валутен параметър "1"
Бон при валутен параметър "2"
Бон при валутен параметър "3"
    
```

```

ФИРМА :
НАРЭС :
СМР :
0001 Оператор 28 0028
Периодичен Отчет
АРТИКУЛИ
ОТ ДАТА 25.06.2025
ДО ДАТА 26.06.2025
*** ВОЗНИ ВЪЗНИМАЕЛИ БЕЛЕЖКИ ***

Бон при валутен параметър "1"
Бон при валутен параметър "2"
Бон при валутен параметър "3"
    
```

Режим Отпечатване на информация от КЛЕН

За печат на информация от КЛЕН, влезте в режим „Четене” или „Нулиране”. Например: влезте в режим Четене с **MODE**, въведете парола и потвърдете с **CLK**. С помощта на **ALT** **TL**, на дисплея ще се изпише.

ПЕЧАТ КЛЕН

Отпечатаните в този режим документи не се съхраняват в КЛЕН-а.

Разпечатване на обща информация за КЛЕН

Разпечатване на обща информация за този КЛЕН – натиснете клавиш **TL**. Отпечатаният документ съдържа идентификатор на SD картата, номерата на ФУ, където е активиран този КЛЕН (номер на ФУ и номер на ФП), датата и часа на активирането му, максимален брой записи в този КЛЕН, оставащ брой свободни записи в този КЛЕН, номер, дата и час на издаване на първия и последния документ, записани в КЛЕН-а.

Разпечатване на подробна информация за КЛЕН

Разпечатване на подробна информация за този КЛЕН
Пример за печат на всички документи по номера на документите, натиснете последователно клавиши:



ВНИМАНИЕ!

При печат на КЛЕН, преди <STL> въвеждаме 2-цифрено число:

Първата цифра указва типа на границите на диапазона, а именно:

- 1 = по номера на документи
- 2 = по номера на Z отчети
- 3 = по дати

Втората цифра указва типа на документите, а именно:

- 1 = фиск. бележки от продажби
- 2 = сторно фиск. бележки
- 3 = всички фиск. бележки
- 4 = дневни Z отчети
- 5 = служебно въведени/изведени
- 6 = дневни X отчети
- 7 = всички други отчети, освен посочените по-горе (4 и 6)
- 8 = всички документи

След това, при въвеждане на начало(<QTY>) и край(<VD>) на диапазона се работи, както досега.

ПРИМЕРИ	
1 1 ST	Печат на всички фискални бележки от продажби по номера на документи
1 2 ST	Печат на всички сторно фискални бележки по номера на документи
1 3 ST	Печат на всички фискални бележки по номера на документи
----	----
2 1 ST	Печат на всички фискални бележки от продажби по номера на Z отчети
2 2 ST	Печат на всички сторно фискални бележки по номера на Z отчети
2 3 ST	Печат на всички фискални бележки по номера на Z отчети
----	----
3 1 ST	Печат на всички фискални бележки от продажби по дати
3 2 ST	Печат на всички сторно фискални бележки по дати
3 3 ST	Печат на всички фискални бележки по дати

Пример - Печат на всички фискални бележки от продажби по номера на документи, натиснете последователно клавиши:

1 **1** **ST**

ОТ БОН

3 **0** **QTY**

ДО БОН

3 **2** **VD**



Разпечатва копие на всички фискални бележки от продажби по номера на документи от 30 до 32 номер

Пример - Печат на всички сторно фискални бележки по номера на документи, натиснете последователно клавиши:

1 2 ST ОТ БОН 2 QTY ДО БОН 8 VD

Разпечатва копие на всички сторно фискални бележки по номера на документи от 2 до 8 номер

Пример - Печат на всички фискални бележки по номера на документи, натиснете последователно клавиши:

1 3 ST ОТ БОН 3 QTY ДО БОН 5 VD

Разпечатва копие на всички фискални бележки по номера на документи от 3 до 5 номер

Пример - Печат на всички дневни Z отчети по номера на документи, натиснете последователно клавиши:

1 4 ST ОТ БОН 2 QTY ДО БОН 1 5 VD

Разпечатва копие на всички дневни Z отчети по номера на документи от 2 до 15 номер

Пример - Печат на всички служебно въведени/изведени по номера на документи, натиснете последователно клавиши:

1 5 ST ОТ БОН 5 QTY ДО БОН 1 0 VD

Разпечатва копие на всички служебно въведени/изведени по номера на документи от 5 до 10 номер

Пример - Печат на всички дневни X отчети по номера на документи, натиснете последователно клавиши:

1 6 ST ОТ БОН 2 QTY ДО БОН 5 VD

Разпечатва копие на всички дневни X отчети по номера на документи от 2 до 5 номер

Пример - Печат на всички други отчети (освен X и Z отчети) по номера на документи, натиснете последователно клавиши:

1 7 ST ОТ БОН 2 QTY ДО БОН 5 VD

Разпечатва копие на всички други отчети (освен X и Z отчети) по номера на документи от 2 до 5 номер

Пример - Печат на всички документи по номера на документи, натиснете последователно клавиши:

1 8 ST ОТ БОН 2 QTY ДО БОН 5 VD

Разпечатва копие на всички документи по номера на документи от 2 до 5 номер

Пример - Печат на всички фискални бележки от продажби по номера на Z отчети, натиснете последователно клавиши:

2 1 ST ОТ ОТЧЕТ 2 QTY ДО ОТЧЕТ 3 VD ПЕЧАТ КЛЕН

Разпечатва копие на всички фискални бележки от продажби по номера на Z отчети от 2-ри до 3-ри номер на Z отчет

Пример - Печат на всички сторно фискални бележки по номера на Z отчети, натиснете последователно клавиши:

2 2 ST ОТ ОТЧЕТ 2 QTY ДО ОТЧЕТ 3 VD ПЕЧАТ КЛЕН

Разпечатва копие на всички сторно фискални бележки по номера на Z отчети от 2-ри до 3-ри номер на Z отчет

Пример - Печат на всички фискални бележки по номера на Z отчети, натиснете последователно клавиши:

2 3 ST ОТ ОТЧЕТ 2 QTY ДО ОТЧЕТ 3 VD ПЕЧАТ КЛЕН

Разпечатва копие на всички фискални бележки по номера на Z отчети от 2-ри до 3-ри номер на Z отчет

Пример - Печат на всички Z отчети по номера на Z отчети, натиснете последователно клавиши:

2 4 ST ОТ ОТЧЕТ 2 QTY ДО ОТЧЕТ 3 VD ПЕЧАТ КЛЕН

Разпечатва копие на всички Z отчети по номера на Z отчети от 2-ри до 3-ри номер на Z отчет

Пример - Печат на всички служебно въведени/изведени по номера на Z отчети, натиснете последователно клавиши:

2 5 ST ОТ ОТЧЕТ 2 QTY ДО ОТЧЕТ 3 VD ПЕЧАТ КЛЕН

Разпечатва копие на всички служебно въведени/изведени по номера на Z отчети от 2-ри до 3-ри номер на Z отчет

Пример - Печат на всички дневни X отчети по номера на Z отчети, натиснете последователно клавиши:

2 6 ST ОТ ОТЧЕТ 2 QTY ДО ОТЧЕТ 3 VD ПЕЧАТ КЛЕН

Разпечатва копие на всички дневни X отчети по номера на Z отчети от 2-ри до 3-ри номер на Z отчет

Пример - Печат на всички други отчети (освен X и Z отчети) по номера на Z отчети, натиснете последователно клавиши:

2 7 ST ОТ ОТЧЕТ 2 QTY ДО ОТЧЕТ 3 VD ПЕЧАТ КЛЕН

Разпечатва копие на всички други отчети (освен X и Z отчети) по номера на Z отчети от 2-ри до 3-ри номер на Z отчет

Пример - Печат на всички документи по номера на Z отчети, натиснете последователно клавиши:

2 8 ST ОТ ОТЧЕТ 2 QTY ДО ОТЧЕТ 3 VD ПЕЧАТ КЛЕН

Разпечатва копие на всички документи по номера на Z отчети от 2-ри до 3-ри номер на Z отчет

Пример - Печат на всички фискални бележки от продажби по дати, натиснете последователно клавиши:

3 1 ST ОТ ДАТА 2 6 0 6 2 5 QTY ДО ДАТА 2 6 0 6 2 5 VD

Разпечатва копие на всички фискални бележки от продажби от дата 26.06.2025 до дата 26.06.2025

Пример - Печат на всички сторно фискални бележки по дати, натиснете последователно клавиши:

3 2 ST ОТ ДАТА 2 6 0 6 2 5 QTY ДО ДАТА 2 6 0 6 2 5 VD

Разпечатва копие на всички сторно фискални бележки от дата 14.05.2025 до дата 14.05.2025

Пример - Печат на всички фискални бележки по дати, натиснете последователно клавиши:

3 3 ST ОТ ДАТА 2 6 0 6 2 5 QTY ДО ДАТА 2 6 0 6 2 5 VD

Разпечатва копие на всички фискални бележки от дата 26.06.2025 до дата 26.06.2025

Пример - Печат на всички дневни Z отчети по дати, натиснете последователно клавиши:

3 4 ST ОТ ДАТА 2 6 0 6 2 5 QTY ДО ДАТА 2 6 0 6 2 5 VD

Разпечатва копие на всички дневни Z отчети от дата 26.06.2025 до дата 26.06.2025

Пример - Печат на всички служебно въведени/изведени по дати, натиснете последователно клавиши:

3 5 ST ОТ ДАТА 2 6 0 6 2 5 QTY ДО ДАТА 2 6 0 6 2 5 VD

Разпечатва копие на всички служебно въведени/изведени от дата 26.06.2025 до дата 26.06.2025

Пример - Печат на всички дневни X отчети по дати, натиснете последователно клавиши:

3 6 ST ОТ ДАТА 2 6 0 6 2 5 QTY ДО ДАТА 2 6 0 6 2 5 VD

Разпечатва копие на всички дневни X отчети от дата 26.06.2025 до дата 26.06.2025

Пример - Печат на всички други отчети (освен X и Z отчети) по дати, натиснете последователно клавиши:

3 7 ST ОТ ДАТА 2 6 0 6 2 5 QTY ДО ДАТА 2 6 0 6 2 5 VD

Разпечатва копие на всички други отчети (освен X и Z отчети) от дата 26.06.2025 до дата 26.06.2025

Пример - Печат на всички документи по дати, натиснете последователно клавиши:

3 8 ST ОТ ДАТА 2 6 0 6 2 5 QTY ДО ДАТА 2 6 0 6 2 5 VD

Разпечатва копие на всички документи от дата 26.06.2025 до дата 26.06.2025

Фискален бон - електронен магазин от КЛЕН

Този документ се прави с тестова команда от приложна програма.

Бон диагностична информация

ФИРМА: КЛЕН
 АДРЕС: БУЛ. ПИЛИНСКИ 112
 ЕИК: 112030422
 #0001 Оператор 01 0001
 Депт 01 10.00 Б
 ОБЩА СУМА ЕВРО: 10.00
 В БРОЙ ЕВРО 10.00
 # Заповядайте пак! #
 01 артикул
 000252 30.06.2025 00:14:57
 [FISCAL QR CODE]
 ФИСКАЛЕН БОН
 DY940367 36940367
 608F2-6FB80-8946F-16FA7
 9ABFD-CA036-D5739-6FB12
 == КРАЙ БОН В ЕЛЕКТРОНЕН ВИД ==

```

== НАЧАЛО БОН В ЕЛЕКТР. ВИД ==
      ФИРМА:
      Адрес:
      ЕИК: 112030422
#0001 Оператор 01      0001
Депт 01                10.00 Б
ОБЩА СУМА ЕВРО:      10.00
В БРОЙ ЕВРО           10.00
# Заповядайте пак!   #
                        01 артикул
000252                30.06.2025 00:14:57
[FISCAL QR CODE]

      ФИСКАЛЕН БОН
DY940367              36940367
608F2-6FB80-8946F-16FA7
9ABFD-CA036-D5739-6FB12
== КРАЙ БОН В ЕЛЕКТРОНЕН ВИД ==
  
```

- Записва и съхранява под управление на приложна програма видове плащания;
- Отпечатва под управление на приложна програма различни видове фискални и служебни отчети;
- Отпечатва под управление на приложна програма различни видове фискални и служебни бележки;
- Отпечатва под управление на приложна програма служебно въведени, служебно изведени суми.

*Забележка: Асинхронен сериен канал за връзка може да бъде RS232, USB, GPRS и Bluetooth

Когато имате пусната бележка от PC/отворен бон/, можете да я приключите от ФУ, като:

- С **ALT** **YD** 3 пъти – анулирате бележката
- С **ALT** **TL** 3 пъти – приключвате ръчно бележката.

* Работа с Bluetooth /Expert SX 03/

Влезте в режим PC. Въведете парола по подразбиране /9999/Натиснете **CLK**, за да потвърдите.

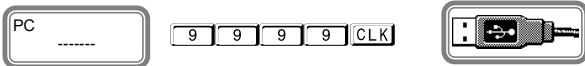

За да включите Bluetooth натиснете **ST**. На дисплея ще се покаже . За да го свържете с Вашето устройство, От ФУ натиснете и задръжте **ALT** и натиснете **ST**. На дисплея ще се визуализира следния надпис: Натиснете бутон 1, за касически БТ.

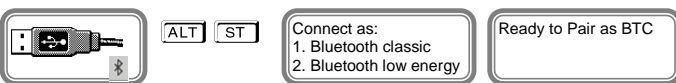

След като е добавено устройството на Вашия компютър /с Windows 10/, тогава ще се покаже подобен прозорец:

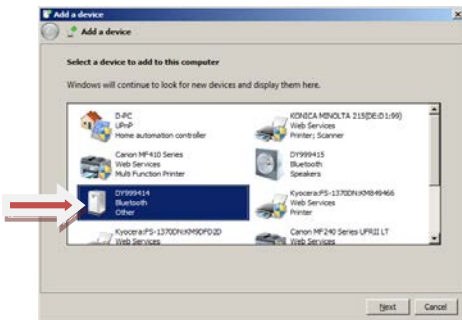

Натиснете Next. Ще се визуализира подобен прозорец:

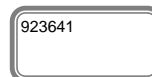

В това време на дисплея на ФУ, трябва да се покаже същото число 923641. Натиснете **TL**, за да потвърдите.

При правилно свързване ще видите добавено Вашето ФУ. Натиснете Next



За работа с Bluetooth low energy/BLE/, натиснете бутон 2. За целта трябва да имате специално приложение.

Ready to Pair as BLE

ГРЕШКИ НА ЕКАФП

При работа с ЕКАФП са възможни грешки по следните причини:
неизправност на ЕКАФП;
неправилна работа на оператора с ЕКАФП;
неизправна ФП.







Неизправен данъчен терминал;

липса, повреда или запълване на клен.

В случай на грешка, информация за това (съобщение) се индицира на дисплея и (или) се разпечатва.

* Забележка:

При поява на съобщение за грешка клавиш  превключва показване на номер грешка или пояснителен текст

№	Текст на дисплея	Пояснителен текст	Коментар
1	ПРЕПЪЛВАНЕ	Въпросната операция ще доведе до препълване	Натиснете  и пуснете всички отчети с нулиране
3	ПРЕПЪЛНЕН БОН	Нямате право на повече продажби в този бон	Натиснете  и приклучете бележката
4	ПРЕП.БРОЙ ПЛ.	Нямате право на повече плащания в този бон	Натиснете  и приклучете бележката
5	НУЛЕВА СУМА	Опит за извършване на нулева транзакция	Натиснете  и въведете правилната сума
6	ЗАПОЧНАТО ПЛ.	Опит за извършване на продажба, след като е започнато плащане	Натиснете  и приклучете бележката
7	ЗАБР.ОПЕРАЦИЯ	Нямате право на такава операция	Натиснете  и приклучете бележката
8	ЗАБР.ДАН.ГРУПА	Забранена за продажби дан. група	Натиснете  и направете продажба по програмирана дан.гр.
9	ГР.ДИАПАЗОН Ф-РА	Опит за издаване на разширена клиентска бележка (фактура) без въведен диапазон	Натиснете  Виж системни параметри
10	НЕКОРЕКТНА ДАТА		Натиснете  и сверете датата си.
11	МНОГО ТОЧКИ	Въвеждане на повече от една десетична точка	Натиснете  Виж системни параметри
12	*	Въвеждане на повече от един символ '+' или '-'	Възниква само при работа с компютър
13	*	Символът '+' или '-' не е в първа позиция	Възниква само при работа с компютър
14	ГРЕШЕН СИМВОЛ	Недопустим символ, напр. баркод, който съдържа не само цифри	Натиснете  и въведете верни стойности
15	МНОГО ДЕС.ЗНАЦИ	Повече от допустимия брой знаци след десетичната точка	Натиснете  виж системен параметър 1
16	МНОГО ЗНАЦИ	Въведени са повече от разрешения брой символи	Натиснете  и въведете правилен брой символи
17	LOW BATTERY	Слаба батерия	Включете ФУ на външно захранване
19	ОТВОРЕН БОН	Има отворен бон	Натиснете  и приклучете бон
20	ГРЕШЕН КЛАВИШ	В дадената ситуация не се обслужва натиснатия от Вас клавиш	Натиснете  и продължете работа
21	ГРЕШНА СТОЙНОСТ	Стойността е извън допустимите граници	Натиснете  и въведете стойност в допустимите граници
22	ЗАБР.ОПЕРАЦИЯ	Виж системен параметър 8	Натиснете  Виж системен парам 8
23	ЗАБРАНЕН ВОЙД	Опит за "дълбок" войд след отстъпка/надбавка в/у междинна сума	Натиснете  и приклучете бележката
24	ГР.ОПЕРАЦИЯ	Опит за "дълбок" войд на несъществуваща транзакция	Натиснете  и приклучете бон
25	ГР.ОПЕРАЦИЯ	Опит за извършване на плащане, без да има продажби	Натиснете  и направете продажби преди плащане
26	НЯМА ЗАПАС	Опит за продажба на артикул с количество, надвишаващо запаса му	Натиснете  и виж запас на този арт.икул

27	ГР.ОТГ.ВЕЗНА	Некоректна комуникация с ел. везна	Натиснете <input type="button" value="C"/> въведете верни стойности
28	НЯМА НАЛИЧНОСТ	Опит за продажба без наличност	Натиснете <input type="button" value="C"/> и продължете работа
30	ПЪЛНА ФП	ФП е пълна	Не може да продължите работа. Незабавно се обърнете към сервизен специалист
41	ГР. БАРКОД	Некоректен баркод (грешна контролна сума)	Натиснете <input type="button" value="C"/> и въведете верни данни
42	НУЛЕВ БАРКОД	Опит за продажба с нулев баркод	Натиснете <input type="button" value="C"/> въведете БК
43	ЗАБР.БАРКОД	Опит за програмиране с тегловен баркод	Натиснете <input type="button" value="C"/> и продължете работа
44	НЕНАМЕРЕН БК	Опит за продажба с непрограмиран баркод	Натиснете <input type="button" value="C"/> програмирайте БК
45	ДУБЛИРАН БК	Опит за програмиране на вече съществуващ баркод	Натиснете <input type="button" value="C"/> програмирайте друг БК
48	ВЪЗМ.ОТР.ОБОРОТ	Опит за отстъпка над нулева междинна сума	Натиснете <input type="button" value="C"/> и приклучете бележката
58	BLE connection already	Няма връзка с BLE	Опитайте пак
59	BLE WRONG STAMP	Грешка при връзка с BLE	Натиснете <input type="button" value="C"/> и опитайте да се свържете отново с BLE
61	**ПОВРЕДЕН КЛЕН	Опит за работа с КЛЕН, неотговарящ на изискванията	Не може да продължите работа. Незабавно се обърнете към сервизен специалист
70	**НЯМА ФИСКАЛНА	!!! Не е открита ФП !!!!	Не може да продължите работа. Незабавно се обърнете към сервизен специалист
71	**ПОДМЯНА ФП	!!! Некоректни данни във ФП !!!!	Не може да продължите работа. Незабавно се обърнете към сервизен специалист
72	**ГР. ЗАПИС ФП	!!! Грешка при запис във ФП !!!!	Не може да продължите работа. Незабавно се обърнете към сервизен специалист
76	**ИНФОРМАЦИЯ НАП	Необходима е информация от сървъра на НАП	Не може да продължите работа. Незабавно се обърнете към сервизен специалист
78	ПРОМЯНА НАП	Необходима е ПРОМЯНА от сървъра на НАП	Изчакайте да се извърши автоматична промяна.
81	ПРЕП.ДН.ОТЧЕТ	Дневният финансов отчет е препълнен	Натиснете <input type="button" value="C"/> пуснете дн.фин.отчет с нулиране
82	ПРЕП.24 h	Не е пуснат дневен отчет	Натиснете <input type="button" value="C"/> пуснете дн.фин.отчет с нулиране и запис във фискалната памет
83	ПРЕП.ОПЕРАТОР	Отчетът по оператори е препълнен	Натиснете <input type="button" value="C"/> пуснете отчет по оператори в нулиране
84	ПРЕП. АРТ.	Отчетът по артикули е препълнен	Натиснете <input type="button" value="C"/> пуснете отчет по арт. в нулиране
85	ПРЕП. ПЕР. ОТЧЕТ	Периодичен отчет е препълнен	Натиснете <input type="button" value="C"/> пуснете пер. отчет в нулиране
90	ПЕР.ОТЧЕТ	Не е нулиран периодичен отчет	Натиснете <input type="button" value="C"/> пуснете пер. отчет в нулиране
91	ДН. ОТЧЕТ	Не е нулиран дневният финансов отчет	Натиснете <input type="button" value="C"/> пуснете дн.фин.отчет с нулиране
92	ОПЕР. ОТЧЕТ	Не е нулиран отчетът по оператори	Натиснете <input type="button" value="C"/> пуснете отчет по оператори в нулиране
93	ОТЧЕТ АРТ.	Не е нулиран отчетът по артикули	Натиснете <input type="button" value="C"/> пуснете отчет по арт. в нулиране
97	ЗАБР.ПРОМЯНА	Не може да се препрограмира това поле	Натиснете <input type="button" value="C"/> и пуснете дн.отчет с нулиране
98	НЕИЗПАРАТЕН ФБ	Не може да изирати данни от ФБ към сървъра на НАП	Натиснете <input type="button" value="C"/> и изчакайте поне 15 мин. да пристигне информация на сървъра и опитайте пак. Ако проблемът продължава се обърнете към сервизен специалист
102	**НЯМА МОДЕМ	Няма комуникация между ФУ и модема	Не може да продължите работа. Незабавно се обърнете към сервизен специалист
107	**ЗАКЛ. SIM КАРТА	SIM картата на модема е заключена.	Не може да продължите работа. Незабавно се обърнете към сервизен специалист
108	ГРЕШНА ПАРОЛА	Опит за въвеждане на грешна парола.	Натиснете <input type="button" value="C"/> и въведете вярна парола
110	**НОВА SIM КАРТА	Подменена SIM карта	Не може да продължите работа. Незабавно се обърнете към сервизен специалист
111	**КОМУН. ГР. НАП	Грешка при комуникация между ДТ и сървъра на НАП	Не може да продължите работа. Незабавно се обърнете към сервизен специалист

113	**ОТКАЗ ОТ НАП	Сървърът на НАП не приема подадените му данни	Не може да продължите работа. Незабавно се обърнете към сервизен специалист
117	МОБ.ОПЕРАТОР ГР.	Неуспешен опит за регистрация на модема в мрежата на мобилния оператор	Натиснете <input type="button" value="C"/> изчакайте, ако не започне работа, обърнете се към сервизен техник
118	ЗАБР.ОПЕРАЦИЯ	Операцията е забранена	Натиснете <input type="button" value="C"/> и продължете работа
119	Препълнена ОП	Оперативната памет е препълнена	Натиснете <input type="button" value="C"/> и прикloчете бона
120	НЕВЪВЕДЕНО ПОЛЕ	Невъведена стойност в задължително поле	Натиснете <input type="button" value="C"/> и програмирайте ст-та
123	Повреден клен		Не може да продължите работа. Незабавно се обърнете към сервизен специалист
124	**ПОДМЕНЕН КЛЕН	ФУ не разпознава поставения КЛЕН (КЛЕН-ът е активиран на друго ФУ)	Не може да продължите работа. Незабавно се обърнете към сервизен специалист
125	**НЯМА КЛЕН	Ако ФУ е регистрирано, то не може да работи без КЛЕН	Не може да продължите работа. Незабавно се обърнете към сервизен специалист
126	**ПЪЛЕН КЛЕН	КЛЕН е близо до препълване или препълнен. Трябва да се замени.	Не може да продължите работа. Незабавно се обърнете към сервизен специалист
127	Клен	КЛЕН не е инициализиран правилно	Не може да продължите работа. Незабавно се обърнете към сервизен специалист
	НЯМА ХАРТИЯ	Няма хартия	Поставете хартиена ролка и продължете работа
	ПРАЗНА ЛИТ. БАТ	Литиевата батерия е празна	Не може да продължите работа. Незабавно се обърнете към сервизен специалист

Таблица 4

Коментари:

* Възниква само при работа с компютър. Грешката се връща към приложната програма, а не се индицира на ФУ, затова не е съпроводена с текст

** Не може да продължите работа. Незабавно се обърнете към сервизен специалист

ВГРАДЕН GPRS ТЕРМИНАЛ (ДАНЪЧЕН ТЕРМИНАЛ)

“e.Xpert SX 03” работи с вграден данъчен терминал. При включване ФУ проверява наличието на терминала. В случай, че ФУ е вече фискализирано и не успее да намери вградения терминал, ФУ „блокира” със системна грешка номер 16 (едно продължително и 6 кратки бипкания на всеки три секунди) Неможе да продължите работа преди отстраняване на проблема. В края на всяка касова бележка ФУ проверява съответствието на индивидуалните номера на ФУ и ФП, ЕИК и IMSI на SIM картата в терминала. В случай на несъответствие ФУ блокира своята работа и не може повече да издава фискални касови бележки или да изпълни операция дневен финансов отчет с нулиране и запис във ФП. При изпълнение на дневен финансов отчет с нулиране и запис във ФП ФУ, след като запише отчета във ФП и преди да нулира неговите регистри, стартира тест за проверка на изправността на комуникацията на терминала с мобилния оператор. В случай на грешка тя се отпечатва в края на отчета. При констатирана неизправност в три поредни дневни финансови отчета ФУ блокира своята работа до отстраняване на проблема.

УКАЗАНИЯ ЗА ПРАВИЛНА И БЕЗОПАСНА РАБОТА

1. Използвайте само адаптери, одобрени от производителя. Несертифицираните адаптери могат да повредят касовия апарат или да влошат електромагнитната съвместимост.
2. Използвайте само батерии, одобрени от производителя. При необходимост от смяна обърнете се към оторизиран сервиз.
3. Батериите задължително трябва да се зареждат поне веднъж месечно.
4. Старайте се да зареждате батериите, когато те са почти изтощени. Не изключвайте външното захранване, преди батериите да са напълно заредени, тъй като това скъсява техния живот и намалява капацитета им. Този ефект е присъщ на батериите и не се дължи на несъвършенство на касовия апарат.
5. В никакъв случай не отваряйте батериите. Те съдържат токсични вещества и са опасни за здравето.
6. Предоставяйте батериите за рециклиране, когато това е възможно. Изхвърляйте ги на подходящи места. Никога не ги изхвърляйте в огън. Това ще доведе до експлозия.
7. Не поставяйте касовия апарат в близост до отоплителни уреди. Не допускайте заливане с течности. Пазете го от дъжд, влага, малки деца, гризачи и домашни любимци.
8. Не подлагайте апарата на удари и вибрации. Пазете го от прах и мръсотия.
9. Да се избягва продължителното излагане на апарата на пряка слънчева светлина. Не го съхранявайте и не работете с апарата извън рамките на температурния обхват, който е посочен в документацията.
10. Ако касовият апарат е бил изложен на ниски температури и бъде внесен в топло помещение, има опасност по вътрешните му части да кондензира влага. В такъв случай изчакайте един час, преди да го включите.

- 11.** Избягвайте поставянето в непосредствена близост до касовия апарат на мобилни телефони и други източници електромагнитно излъчване, особено по време на работа.
- 12.** Не дърпайте кабелите, когато искате да ги извадите. Хванете ги за конекторите и ги издърпайте внимателно. Комуникационните кабели имат RJ конектор, който се вади, като се натисне пластмасова пластинка.
- 13.** Пазете кабелите от прищипване, усукване и огъване. Не поставяйте върху тях тежки предмети.
- 14.** Не почиствайте корпуса с разтворители (например коресилин и спирт). Използвайте леко навлажнена с вода кърпа от мек материал.